

barbaric



Holzhandlung



uniWood Heberserie

Unsere Standardheber für den Bereich Holzhandling.

Universell einsetzbar für alle handelsüblichen Holzplatten.

Neben ihrer schlanken Bauweise zeichnen sich unsere Heber durch besondere Ergonomie und maximale Sicherheit aus.

*Ideen,
die bewegen.*

Der Standardheber für das Holzhandling

Mit seinem 90° Kippwerk ist unser UWL 3 besonders universell im Bereich der Holzfertigung einsetzbar, da Platten sowohl stehend als auch liegend manipuliert werden können.

Der Heber überzeugt außerdem durch seine leichte, schlanke Bauweise und besonders einfache Bedienbarkeit.

Neben handelsüblichen Holzplatten mit beschichteter Oberfläche ist der UWL 3 auch für das Handling von luftdurchlässigen Platten (OSB, Spanplatten, MDF über 8 mm Stärke) sowie Materialien mit leicht strukturierter Oberfläche bestens geeignet.



Weitere Merkmale

- > Verstellbarer Bediengriff
- > Geringe Bauhöhe
- > Traglast: max. 250 kg
- > Spezialhandlinggriff für Einhandbedienung
- > Hubwerk: stufenlos, max. 10 m/min.



Video



Die perfekte Kombination von Barbaric.

Als Gesamtlösung bieten wir unsere Heber auch mit passendem Schienensystem oder Säulenschwenkkran an (Seite 7).

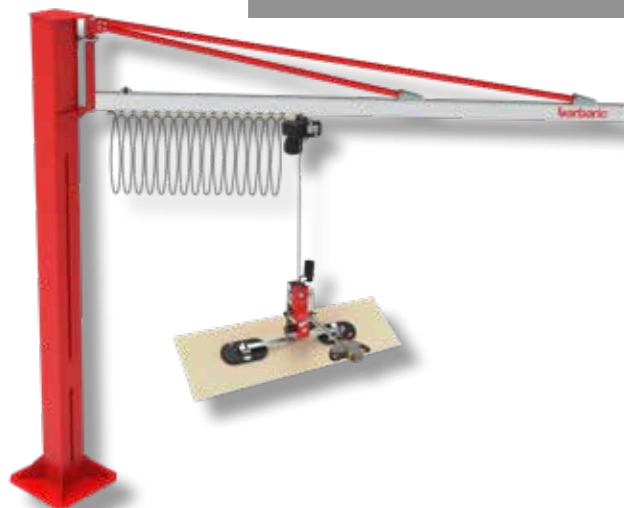

Auch in der Ausführung UWL 1 - ohne Kippfunktion verfügbar.
Mehr Informationen auf www.barbaric.at.

Perfekte Ergänzung zum Manipulieren von Platten an der Kantenanleimmaschine.

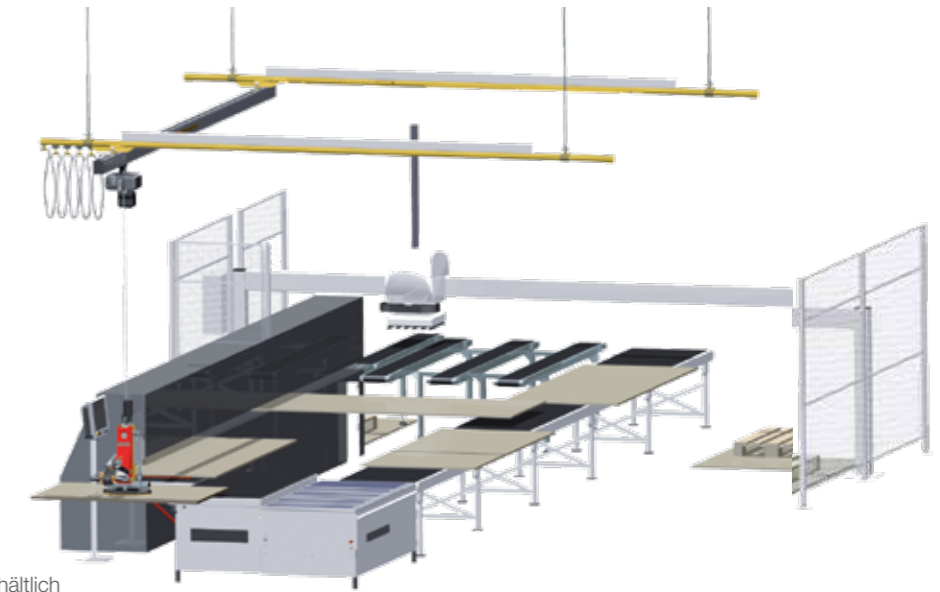
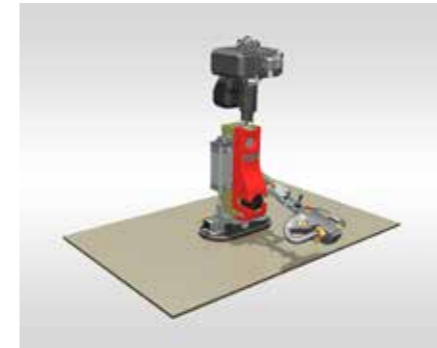

> Ausführung UWL 3S - mit Kippfunktion (auch in der Ausführung UWL 1S (ohne Kippfunktion) erhältlich)

Plattenhandling leicht gemacht

Durch seine schlanke und kompakte Bauweise ist der UWL 3S zum schnellen Handling von Platten an allen Bearbeitungsmaschinen ideal.

Die Lastaufnahme mit nur einem Saugteller ermöglicht das Heben von Teilen aller Größen. Auch strukturierte und Hochglanzoberflächen können problemlos und beschädigungsfrei gegriffen werden. Inkludiert ist eine 90° Kipp-einrichtung für das vertikale Aufnehmen und Abstellen der Teile.

Universell einsetzbar

Mit diesem System ist die Beschickung von Kantenanleimmaschinen und stehenden Plattensägen mit nur einem Bediener möglich.

Der UWL 3S ist auch eine ideale Ergänzung für das Handling von großen Sonderteilen, die mit dem Standard Returnsystem nicht transportiert werden können.

- > Traglast: max. 150 kg
- > Spezialhandlinggriff für Einhandbedienung
- > Hubwerk: stufenlos, max. 10 m/min.



Video

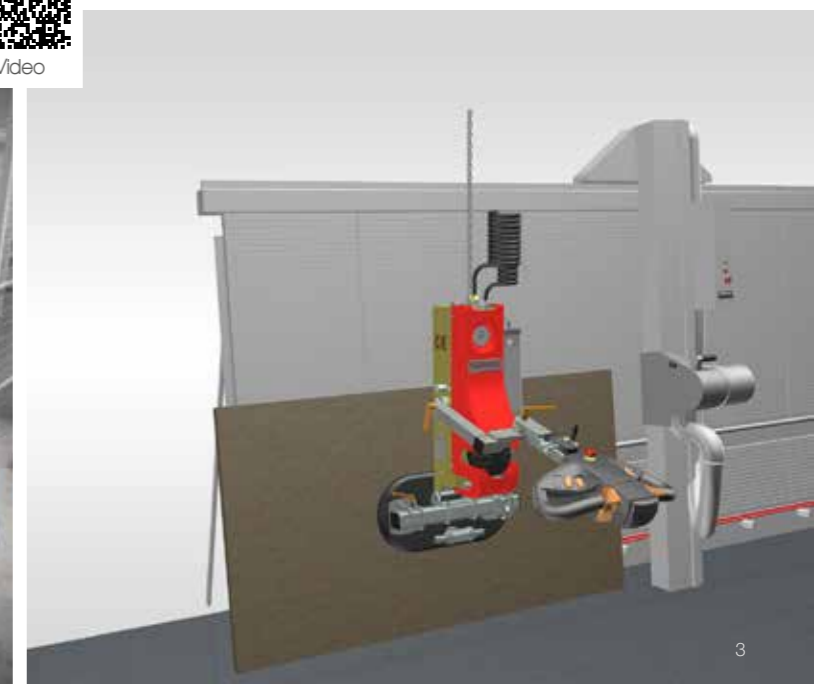

Spezialhebergerät mit schmalem Grundkörper für vertikalen und horizontalen Transport von Türblättern.

Merkmale

- > Kippung der Teile um 180° horizontal
- > Kippgeschwindigkeit ist stufenlos regelbar
- > komplett mit Hebezeug
- > Ein-Hand Betrieb durch Spezialhandlinggriff möglich
- > stufenlose Ausführung aller Bewegungen
- > Schwerpunktverstellung manuell

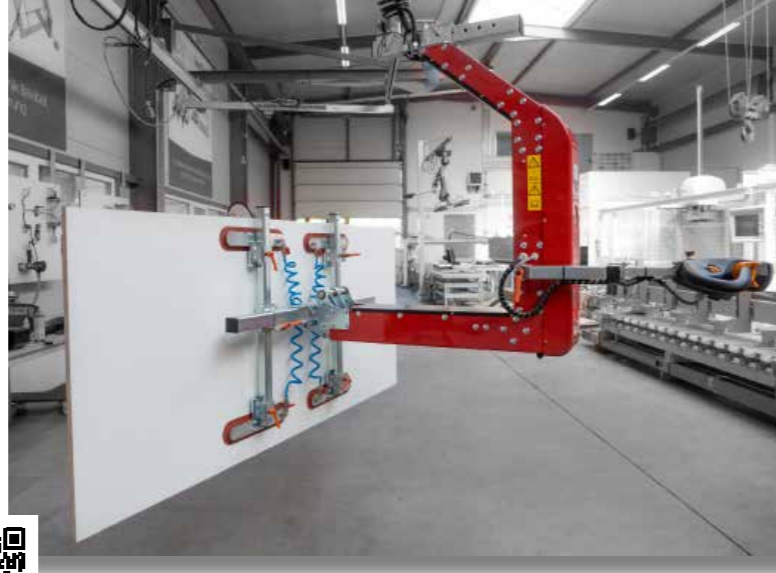

Technische Daten

- > Traglasten: 220 kg / 250 kg
- > Kippzeit: ca. 6 sek./90°
- > Saugtellergröße: 4x oder 6x 377 x 81 mm
Sonderausführungen auf Anfrage
- > Hubgeschwindigkeit: 0-10 m/min stufenlos mittels Frequenzumformer
- > Hubhöhe: ca. 2,0 m
- > Betriebsspannung: 230 V / 50 Hz

Horizontale Kippung der Teile um 180°

Die perfekte Kombination von Barbaric. Als Gesamtlösung bieten wir unsere Heber auch mit passendem Schienensystem oder Säulenschwenkkrane an (Seite 7).



Die Sicherheitsinnovation für alle Barbaric Hebegeräte.



Als **OPTIONALES UPGRADE** für jedes Vakuumhebesystem von Barbaric erhältlich!

Ein innovatives Upgrade für Ihr Handlingsystem.



Die Erweiterung eines Vakuumhebeegeräts mit dem Barbaric SafetyKit steigert sowohl Sicherheit als auch Funktionalität.

Die wichtigsten Funktionen auf einen Blick:

- > Eco-Modus (Druckluftsparfunktion)
- > Maximale Sicherheit für den Bediener
- > Vakuum- und Drucküberwachung
- > Gewichtsmessung der Last
- > Automatischer Test der Saugleistung und Dichtheit
- > Detaillierte Fehlerberichte & Statistische Auswertung
- > Service- und Wartungserinnerungen

Brandneue Optionen für 2020 SafetyKit-Modelle:

- > Automatisches Ansaugen bei Annäherung an Glasplatte
- > Saugtellerabschaltung mit automatischer Reduktion des Maximalgewichts



Handling von Schnittware bzw. getrockneten Bohlen.

Das Spezialhebegerät zum Bewegen von ganzen Pfosten, KVH, Abschnitten wie Staffeln oder sägerauhe Bretter durch einen Bediener.

Lieferung inkl. Kettenzug oder zum Einhängen in einen bauseitigen Hallenkran.

Stromversorgung durch Anspeisung am kundenseitigen Hallenkran (400 V, 3 Phasen) aufgrund des eingebauten Trafos möglich. Somit ist kein zusätzliches Kabel notwendig. Die Steuerung kann über einen Bediengriff, kabelgebunden oder mittels Funk, ausgeführt werden.



Technische Daten

- > Traglast: bis 1500 kg
- > Betriebsspannung: 230 V / 50 Hz oder (400 V / 50 Hz über Trafo)
- > Funktionszustände werden mittels Lampen und Manometer angezeigt

Sonderlösungen z.B.: Steuerung über kundenseitigen Kranfunk und höhere Traglasten auf Anfrage.



Produktinfos



Kran- und Schienensysteme

Alle Kransysteme stammen aus eigener Fertigung und werden speziell für Handlingaufgaben entwickelt und gebaut.

Säulenschwenkkran SSK

Schwenkkranssysteme in Leichtbauweise für alle Traglasten und Auslegerlängen. Auf Wunsch mit vergrößerter Grundplatte. Schwenkkran auch für die Wandmontage verfügbar.

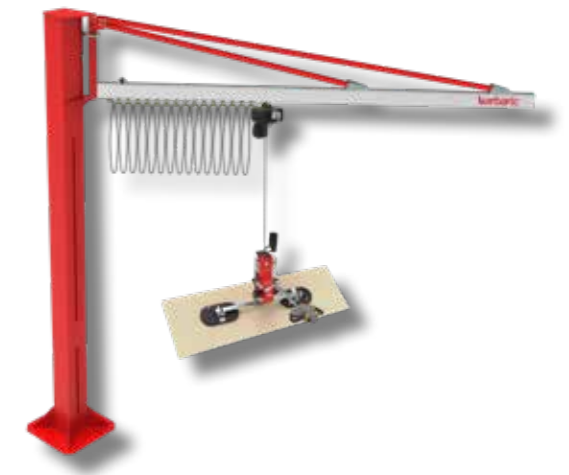

Leichtlauf -
Schienensystem SSY

Leichtlaufschienensysteme mit Alubrücken mühelos von Hand verfahrbar mit Energiezuführung bis 8 m Brückenlänge. Alle Fahrwagen mit seitlichen Führungsrollen.

Fachwerksbrücken

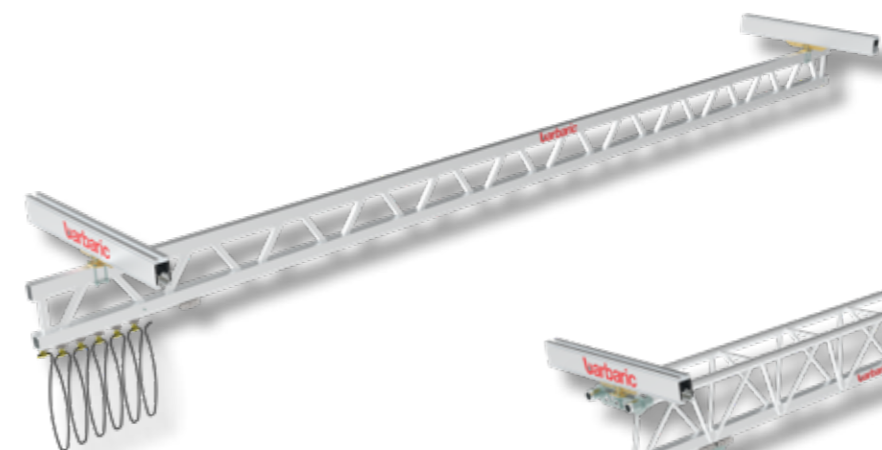

2D Alu-Fachwerksbrücke

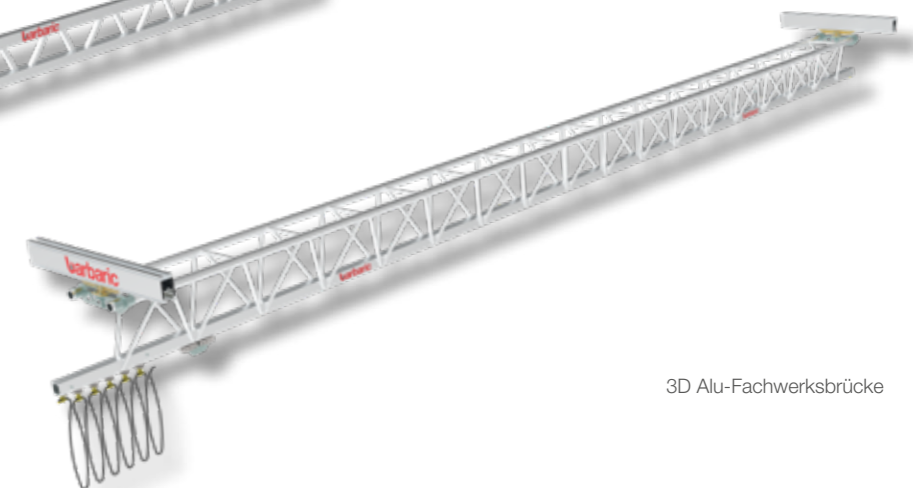

3D Alu-Fachwerksbrücke

Zum Ein- und Auslagern von Platten im Regalbereich und zum Handling an der stehenden Plattensäge.

Aufbau

- > Schienensystem mit Doppelbrücke
- > Hubmast 360° drehbar
- > in Leichtbau-Aluminiumprofilen geführter Hubschlitten
- > spezielle Lasttraverse zur Vereinzelung der Platten

Steuerung

Alle Schaltelemente sind in unserem speziellen Handlinggriff untergebracht. Zum Führen, Drehen und Fahren des Manipulators sind zusätzliche Griffe am Rahmen angebracht.

Sicherheitseinrichtung

Gegen ungewolltes Lösen der Last ist unsere spezielle Sicherheitseinrichtung aufgebaut. Mit einer Lastmess-einrichtung wird überwacht, dass die Platte erst gelöst wird, wenn diese im Regal oder auf der Säge aufliegt. Eine Warnhupe und ein Manometer sind zusätzlich eingebaut.

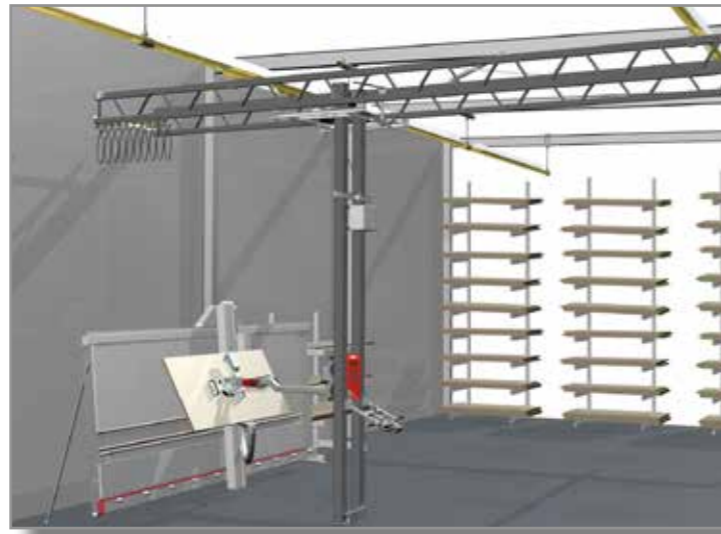

Video

Technische Daten

- > Traglast: max. 100 kg
- > Hubgeschwindigkeit: max. 10 m/min (stufenlos mittels Frequenzumformer)
- > Vakuumerzeugung: mittels elektrischer Vakuumpumpe (25 m³/h)
- > Betriebsspannung: 230 VAC / 50 Hz
- > Kippeinrichtung: 90°
- > Dreheinrichtung: 90° (manuell)
- > Spannweiten: bis zu 12 m
- > Hubhöhen: bis 8 m
- > Hubmast: 360° drehbar, nicht endlos
- > Display am Bediengriff - Kamera mitfahrend am Hubschlitten montiert

Optionen

- > Traglaststeigerung auf 250 kg
- > Vakuumerzeugung: mittels Ejektor (6 bar Druckluft erforderlich)
- > Endlosdrehen des Hubmastes
- > Elektrischer Antrieb für Brückenfahrt
- > Pneumatische Feststellbremse für Drehkranz (6 bar Druckluft erforderlich)
- > Kundenspezifische Traverse
- > Elektrisches drehen 90°

Manipulator zur Verwendung auf allen Standard Gabelhubwagen und Staplern.

Zur Manipulation über größere Arbeitsbereiche, und größtmögliche Mobilität bei der Arbeit mit Platten oder Teilen.

Aufbau: Energieversorgung über eingebaute Batterien und Aufnahme mittels Gabelschuhen am Gerät.

- > Inkl. 90° Kippeinrichtung
- > 90° händische Drehfunktion
- > Traglast: max. 100 kg
- > Optional: elektrisches Drehen 90°
- > Optional: Traglaststeigerung auf max. 250 kg

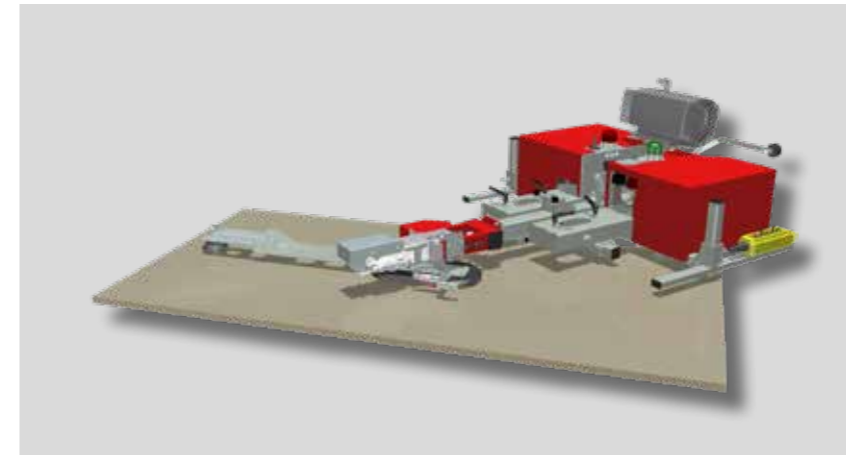

Video

Sondertraversen

Sonder
TRAVERSEN

Wir bieten für jede Anwendung eine passende Traverse.

Dünnplattentraverse

Traglast 150 kg. Mit 4 Saugtellern Ø 270 mm auf einer verstellbaren Traverse (Traversengröße: 1500 x 800 mm) für dünne dichte Platten, PVC, Alu, Metall, Melamin. Nicht geeignet für MDF und durchlässige Spanplatten.

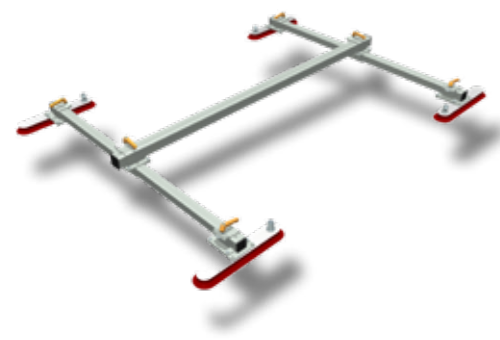
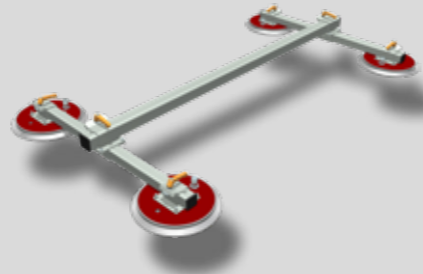

Traverse für Türen

Traglast bis 150 kg. Mit 4 Ovalsaugtellern 377 x 81 mm auf einer verstellbaren Traverse - Lastaufnahme für Türen mit Glasausschnitt (Traversengröße 1500 x 1200 mm).

Traverse für Bleche und Plexiglas

Traglast 150 kg. Mit 8 Faltenbalgsaugtellern Ø 115 mm auf einer verstellbaren Traverse - Traverse mit Überlänge für Dünnteile (Traversengröße 2500 x 1200 mm). Für das Heben von kleineren Platten sind die äußeren Saugteller absperribar.

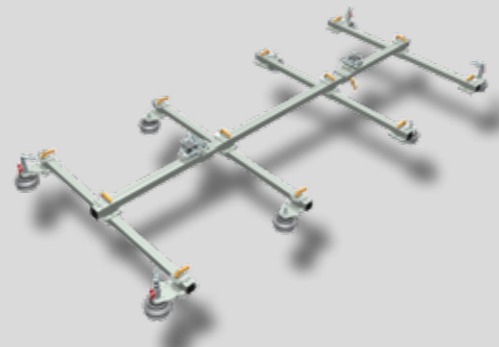

Service & After-Sales



WIR LEGEN WERT AUF EINE GUTE KUNDENBEZIEHUNG - AUCH NACH DEM VERKAUF.

Qualität, Effizienz und Innovation – drei Stichworte, die speziell auf die Servicekompetenz von Barbaric zutreffen. Unsere erfahrenen Servicetechniker sind langjährige Mitarbeiter von Barbaric und

kennen unsere Maschinen von Grund auf. Sie helfen Ihnen gerne weiter - egal ob es sich um eine Ersatzteil-, Wartungs- oder Serviceanfrage handelt.

SERVICE - HOTLINE

Tel: +43 732 779800-300
e-mail: service@barbaric.at
Mo – Fr. 07:00 – 16:00

ERSATZTEIL - HOTLINE

Tel: +43 732 779800-400
e-mail: spareparts@barbaric.at
Mo – Do. 07:00 – 16:00
Fr. 07:00 – 12:00

Ihr kompetenter Partner auch im Platten- und Teilehandling für Handwerk und Industrie



Wir bieten für jede Handlinganwendung eine passende Lösung an - nicht nur im Bereich der manuellen Vakuumhebetechnik. Neben unseren Vakuumhebern entwickeln wir auch automatische Anlagen im Bereich Platten- und Teilehandling für gewerbliche oder industrielle Fertigungsanlagen.

Automatisches Platten- und Teilehandling

Unsere intelligenten Lösungen kommen bei vielen Kunden rund um den Globus zum Einsatz.

- > Plattenlager
- > Beschickungssysteme
- > Pufferspeicher
- > Rückführanlagen

sind dabei nur einige Beispiele für moderne Anlagen im Bereich des Materialhandlings. Jede Anlage in diesem Bereich wird individuell nach Anforderung für unsere Kunden gebaut, während dabei auf bestehende Komponenten und bewährte Konzepte zurückgegriffen wird.

Manuelle Handlinglösungen

Auch für Kunden aus der Glasindustrie oder für den Baustelleneinsatz bieten wir die passende Hebegeräte. Barbaric liefert optimale Handlinglösungen für sichere und ergonomische Hebeanwendungen.

Manuelle Vakuumheber von Barbaric ermöglichen die effiziente Handhabung von schweren Platten und sparen wertvolle Zeit in der Produktion. Von nur einem Bediener können schwere Hebetätigkeiten mühelos erledigt werden. Durch die Anschaffung von geeigneten Handlinglösungen können krankheitsbedingte Ausfälle minimiert und für die Mitarbeiter attraktive Arbeitsplätze geschaffen werden.

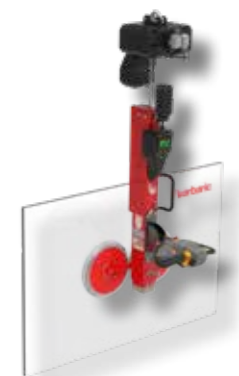

barbaric

Ideen. die bewegen.

Hauptsitz

Barbaric GmbH
Pummererstraße 12
4020 Linz, Österreich
Tel.: +43 732 779800
email: office@barbaric.at

Produktionsstandort

Barbaric GmbH
Lichtenberger Straße 37
4201 Eidenberg, Österreich

Vertriebsstandorte & Niederlassungen

barbaric
Germany

Barbaric GmbH Germany
Lammgasse 7
75382 Althengstett, Deutschland
Tel.: +43 732 779800
email: germany@barbaric.at

barbaric
North America

Barbaric North America Inc.
301 Kitty Hawk Drive
US-27560 Morrisville
Tel.: +1 919 425 2803
email: info@barbaric.us

