

# INNOVATIONEN 2023



Hubtische



Montagetische

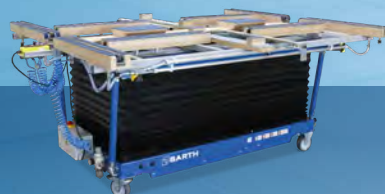

Drehen/Wenden



Vakuumpressen

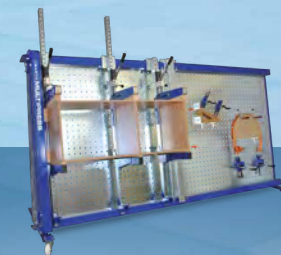

Verleimpressen



Schleifmaschine

Hubtische · Arbeitstische · Vakuumpressen · Verleimpresen

# Profitieren Sie von unserer Erfahrung

## ERLEBEN SIE BARTH:

### Öffnungszeiten:

Mo – Do: 8.00 – 12.00 &  
13.00 – 17.00 Uhr

Fr: 8.00 – 13.00 Uhr

### BARTH GmbH

Gerhard-Meister-Str. 5  
83342 Tacherting · GERMANY  
Tel.: +49 8621 5050 600  
[www.barth-maschinenbau.de](http://www.barth-maschinenbau.de)

### Fragen Sie uns wir helfen Ihnen gerne:

- bei der Auswahl der richtigen Hub- und Arbeitstische
- bei der Optimierung Ihres Bankraums
- bei der Lösung Ihrer Montageprobleme mit unseren maßgeschneiderten Pressen-Lösungen
- bei schwierigen Anwendungen mit unseren Vakuumpressen

### Wir freuen uns auf Ihren Besuch!



Sofort Info unter:

+49 8621 5050 600 oder  
[info@barth-maschinenbau.de](mailto:info@barth-maschinenbau.de)

Google Maps:

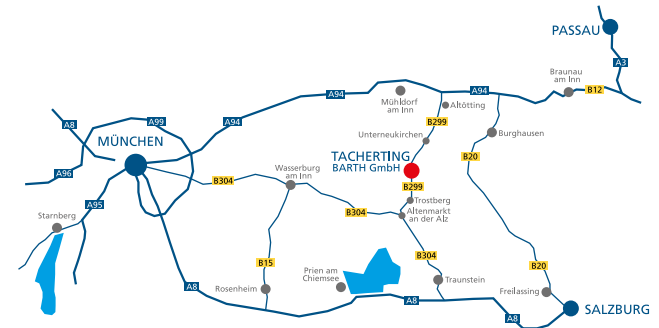

## 01 Hubtische



ab Seite 06

## 02 Montagetische



ab Seite 14

## 03 Montageplatz-Organisation



ab Seite 24

## 04 Wende- und Schwenktische



ab Seite 27

# Inhalt

<b>Vorteile BARTH</b>	<b>04</b>
<b>01 Übersicht Hubtische</b>	<b>05</b>
Hubtische	06–12
Zubehör für Hubtische	13
<b>02 Übersicht Montageplatzgestaltung</b>	<b>15</b>
Arbeits-/Montagetische	16–20
Zubehör für Arbeits-/Montagetische	21–23
<b>03 Montageplatz-Organisation</b>	<b>24–26</b>
<b>04 Übersicht Wende- und Schwenktische</b>	<b>27</b>
Wende- und Schwenktische	28–41
<b>05 Übersicht Vakuumpressen</b>	<b>42–43</b>
Vakuumpressen	44–52
<b>06 Vakuumpumpen</b>	<b>53–54</b>
Vakuumsack	55
Zubehör für Vakuumpressen	56
Sonderlösungen für unsere Kunden	57
<b>07 Übersicht MULTI-Pressen</b>	<b>58–59</b>
MULTI-Pressen	60–70
Vorteile Handhydraulik HSH01	71
Druckelemente und Zentralhydraulik	72
Zubehör für MULTI-Pressen	73–74
Sonderlösungen für unsere Kunden	75
<b>08 Rundprofil- und Fasenschleifmaschinen</b>	<b>76–77</b>
Schwenkanschlag für Formatkreissägen	78

## 05 Vakuumpressen



ab Seite 42

## 06 Vakuumsäcke und Pumpen



ab Seite 53

## 07 MULTI-Pressen

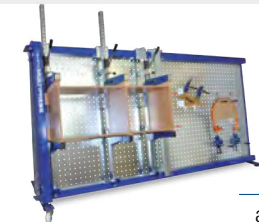

ab Seite 58

## 08 Schleifmaschinen



ab Seite 76



Optimieren Sie Ihren Montage-Arbeitsplatz!

# Gewinne liegen an jedem Arbeitsplatz verborgen.



MADE IN GERMANY

## Anwendervideo

Das Video zeigt einen modernen, ergonomischen und vor allem wirtschaftlichen Montage-Arbeitsplatz. Überzeugen Sie sich selbst!



[www.barth.tv](http://www.barth.tv)



## BARTH – es ist Ihre Entscheidung



### Harmonie aus Qualität und Funktion

Wir erfüllen höchste Ansprüche an Produktqualität, sowie Funktionalität und werden dadurch den hohen europäischen Anforderungen an die Verwendungstauglichkeit unserer Produkte gerecht.



### Offene und ehrliche Beratung

Eine fundierte und individuelle Beratung ist uns wichtig. So finden wir für Ihre Anwendung die optimale Lösung.



### Wirtschaftlichkeit

Unsere innovativen Produkte sind nicht nur wirtschaftlich, sondern auch ergonomisch. So erhalten Sie sich Ihre Gesundheit.



### Made in Germany

Wir fertigen in Deutschland, um Perspektiven zu geben, und übernehmen die Verantwortung für Mitarbeiter und Nachwuchs für eine Zukunft mit Chancen.



### Sonderlösungen

Wenn Sie nach innovativen Lösungen für Ihre Arbeitsabläufe suchen, können Sie sich auf unsere Erfahrung verlassen.



## Übersicht

# Hubtische

### H 330

Seite 6



- › Arbeitsfläche: 1.245 x 740 mm
- › Hublast max.: 330 kg

### H 350 XL

Seite 8



- › Arbeitsfläche: 2.000 x 1.015 mm
- › Hublast max.: 350 kg

### H 600

Seite 10



- › Arbeitsfläche: 2.000 x 1.015 mm
- › Hublast max.: 600 kg

### H 850

Seite 10



- › Arbeitsfläche: 2.000 x 1.015 mm
- › Hublast max.: 850 kg

### H 1000

Seite 12



- › Arbeitsfläche: 2.000 x 1.015 mm
- › Hublast max.: 1.000 kg



Sofort-Info unter:

+49 8621 5050 600 oder  
[info@barth-maschinenbau.de](mailto:info@barth-maschinenbau.de)

Flexibel, wendig und stabil

# Der neue Hubtisch H 330

Der neue Hubtisch H 330 ist die Weiterentwicklung des Modells H 300. Die überarbeitete Version ist jetzt noch stabiler, zuverlässiger und tragfähiger. Damit ist er für den Einsatz in der Praxis optimal gerüstet und ein perfekter Begleiter für jede Produktion. Er besticht durch seine massive Bauweise und Stabilität, bei maximaler Wendigkeit. Dank eleganter Optik und anwenderfreundlicher Bedienung unterstützt er im Arbeitsalltag und hebt die Dinge auf ein neues Level.



Massive  
Schweißkonstruktion der  
Zylinderaufnahme  
(max. Schubkraft 1,2t)



**Handlich**  
ideale Größe und Gewicht für einen Transportwagen, mit eingefrästen Griffmulden in der Arbeitsplatte



**Extrem wendig**  
mit den Lenkrollen längs- und querfahrbar, für lange Teile können 2 Lenkrollen in der Richtung gesperrt werden

## Grundausrüstung Hubtisch 330

- Arbeitsplatte aus Multiplex mit 2 Griffmulden, 1.245x740 mm
- Hublast 330 kg
- Grundgestell mit massiver Konstruktion
- 2 bremsbare Lenkrollen 125 mm Ø
- 2 Lenkrollen mit Richtungsfeststeller 125 mm Ø
- Lieferung im fertig montierten Zustand
- Aufstellmaß LxBxH: 1.350x740x490–1.070 mm

## Verschiedene Arten der Höhenverstellung lieferbar



› Variante eDRIVE  
(230 V, max. Hublast 300 kg)



› Variante accuDRIVE  
(12 V, max. Hublast 300 kg)



› Standard  
Fußhydraulik



## Produktvideo



- großer Verstellbereich  
von 490 mm – 1.070 mm
- hochwertige Lenkrollen  
leicht und ruhig laufend, 2x bremsbar  
und 2x mit Richtungsfeststeller

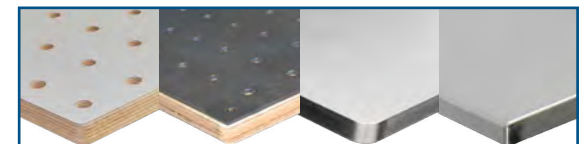

Verschiedene Arbeitsplatten verfügbar  
Übersicht siehe Seite 13



Der flexible „Böckersatz“ und Bestückungstisch

# Hub- und Arbeitstisch Serie XL

Der Hub- und Arbeitstisch H 350 XL ist ein moderner, mobiler Arbeitstisch mit einer großen Auflagefläche, welcher sich Ihren Werkstücken und vor allem Ihrer Körperhaltung individuell und ergonomisch anpasst. Die Höhenverstellung erfolgt über eine von beiden Längsseiten bedienbare Fußhydraulik. Das leicht zu betätigende Hydraulikaggregat fährt Ihre Arbeitsfläche immer auf die gewünschte Höhenposition. Der große Verstellbereich von 500 mm bis zu 1.150 mm hat den Vorteil für Sie, dass sowohl kleine als auch große Werkstücke in einer angenehmen Arbeitshöhe bearbeitet werden können.



ESD-Variante auf Anfrage



Längsauszug (optional) beidseitig  
um je 550 mm



Hubtisch H 350 XL mit Lochplatte  
& div. Zubehör (optional)

**Empfehlung: Zubehör-Paket Holz-Lochplatte:** 3x Zahnstangengetriebe klein, 4x Anschlagblock, 2x Vertikalspanner (BH-12-35)

Zahlreiches Zubehör finden Sie ab Seite 21.



**Komfortabel**  
doppelseitig bedienbare  
Fußhydraulik



**Qualität**  
Fußpumpe mit Überlastschutz  
Oberflächen pulverbeschichtet

**Grundausstattung Hubtisch H 350 XL**

- Hubtisch H 350 XL mit Multiplexplatte 2.000 x 1.015 x 24 mm, Hublast 350 kg
- Fußhydraulik mit Überlastschutz
- beidseitige Bedienung der Hydraulik
- 2 bremsbare Lenkrollen 125 mm Ø
- 2 Lenkrollen mit Richtungsfeststeller 125 mm Ø
- Aufstellmaß L x B x H: 2.000 x 1.015 x 500 bis 1.150 m

## Verschiedene Arten der Höhenverstellung lieferbar



› Variante eDRIVE  
(230 V, max. Hublast 300 kg)



› Variante accuDRIVE  
(12 V, max. Hublast 300 kg)



› Standard  
Fußhydraulik



## Produktvideo



- hochwertige Lenkrollen  
leicht und ruhig laufend, 2x bremsbar  
und 2x mit Richtungsfeststeller
- Fußhydraulik  
doppelseitig, an beiden Längsseiten  
bedienbar mit Überlastschutz
- Arbeitsfläche  
Standard: 2.000 x 1.015 mm  
erweiterbar mit Längs- und Quer-  
auszügen auf max. 3.000 x 2.200 mm

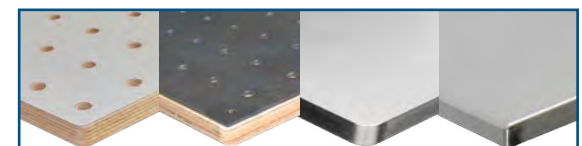

Verschiedene Arbeitsplatten verfügbar

Übersicht siehe Seite 13

Das Kraftpaket mit Schnellhub

# Hubtisch H 600 / H 850

Bei den Arbeits- und Hubtischen der Serie 600 bzw. 850 darf es auch einmal etwas schwerer sein. Werkstücke bis zu einem Gewicht von 600 kg bzw. 850 kg lassen sich auf ihnen bearbeiten, mit ihnen heben und transportieren. Die Höhenverstellung erfolgt über eine 2-stufige Schnellhubhydraulik und ist stufenlos von 450 mm bis 1.100 mm einstellbar.

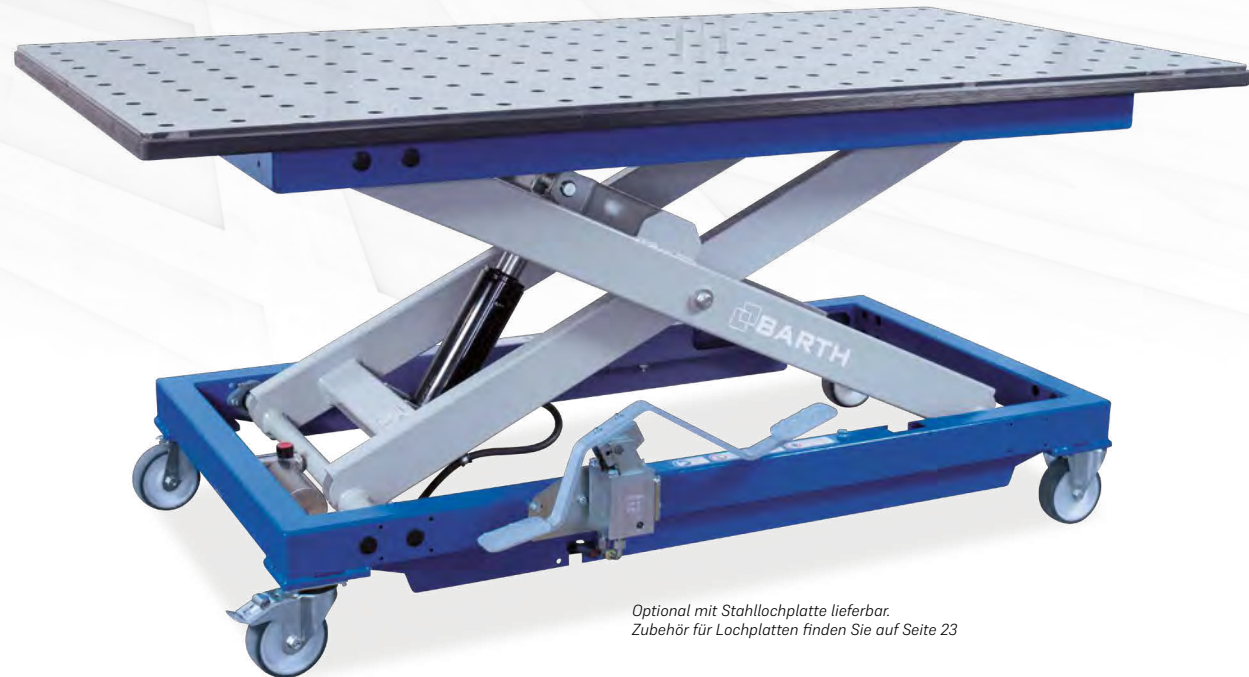

*Optional mit Stahllochplatte lieferbar.  
Zubehör für Lochplatten finden Sie auf Seite 23*

## Komfort

Fußpumpe, die automatisch die richtige Stufe wählt.

1. Stufe: Schnellhub für geringe Lasten
2. Stufe: Leichter Hub von Lasten bis 600 kg bzw. 850 kg

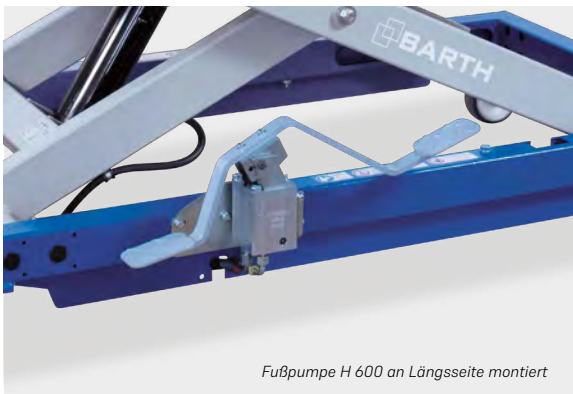

*Fußpumpe H 600 an Längsseite montiert*



*Fußpumpe H 850 an Längsseite montiert*

## Grundausrüstung Hubtisch H 600 / H 850

- Hubtisch 600, ohne Arbeitsplatte, Traglast 600 kg
- Hubtisch 850, ohne Arbeitsplatte, Traglast 850 kg
- 2 bremsbare Lenkrollen
- 2 Bockrollen
- 2-stufige Fußhydraulik wahlweise an Stirn- bzw. Längsseite montierbar
- Aufstellmaß LxBxH: 2.000x1.015x450 – 1.100mm



**Multi-  
talent**



Hubtisch H 600 mit optionaler Arbeitsplatte

■ großer Verstellbereich  
450 – 1.100 mm

■ hochwertige Rollen  
leicht und ruhig  
laufend, 2x bremsbar  
und 2x Bockrolle

## Produktvideo

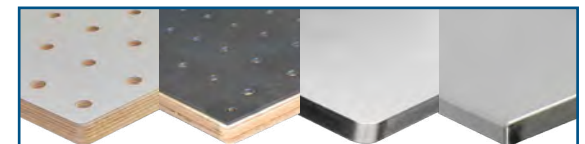

**Verschiedene Arbeitsplatten verfügbar**

Übersicht siehe Seite 13

Komfort mit Elektrohydraulik

# Hubtisch H 1000 accuDRIVE / eDRIVE

**Kraft-  
paket**



Hubtisch H 1000 accuDRIVE



Fernbedienung optional

## Grundausrüstung Hubtisch H 1000

- accuDRIVE mit 12V-Hydraulikaggregat
- eDRIVE mit 230V-Hydraulikaggregat
- Bedienung über Fußtaster
- Traglast 1.000 kg
- 2 bremsbare Lenkrollen
- 2 Bockrollen
- Faltenbalg
- Arbeitsplatte optional
- LxBxH: 2.000x1.015x450-1.100mm

■ **hochwertige Rollen**  
leicht und ruhig laufend,  
2x bremsbar und 2x Bockrolle

■ **Arbeits- oder Lochplatte optional**  
2.000x1.015x30 mm. Mit Längsauszug  
beidseitig um 550 mm lieferbar.  
Zubehör für Lochplatte siehe Seite 23

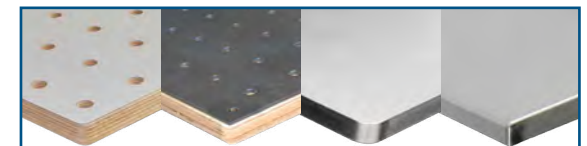

**Verschiedene Arbeitsplatten verfügbar**

Übersicht siehe Seite 13

## Längsauszug 550 mm

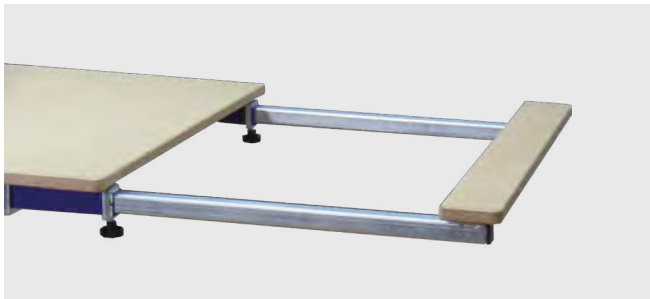

beidseitig, geeignet für	Art. Nr.	beidseitig, geeignet für	Art. Nr.
H 350 XL mit Lochplatte	BH-26-44	H 600	BM-33-45
vakuuLIFT-S / H 350 XL	BH-26-43	H 850	BH-35-45
HPL-Lochplatte vakuuLIFT-S	BH-12-44	H 600 mit HPL Platte	BM-33-46
		H 850 mit HPL Platte	BM-35-46

## Auszugsleisten

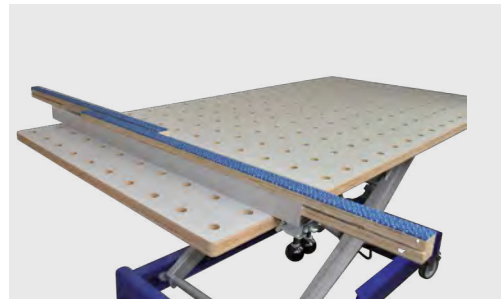

	Art. Nr.
2er SET 350 XL / vakuuLIFT-S, H 600 - H 1000, Länge 1.150 mm	BH-16-93
Hubtisch H 330 + VakuuCar®, Länge 940 mm	BH-17-92

## Schiebebügel



	Art. Nr.
Geeignet für H 600 / H 850 / H 1000	BH-35-36

## Schubladenaufsatz



	Art. Nr.
Schubladenaufsatz H 350 XL / H 600 / H 850 / H 1000	BH-26-42

## Hubtisch Arbeitsplatten

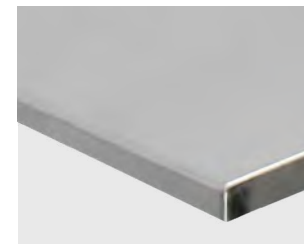
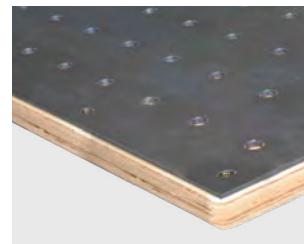
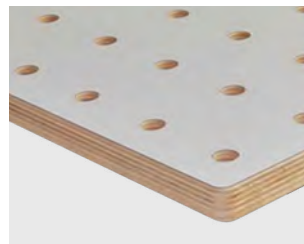

Produkt	Arbeitsplatte Birke-Multiplex einfach lackiert	Lochplatte Birke-Multiplex, Lochraster 100 mm, Lochdurchmesser 22 mm	Lochplatte HPL beschichtet, Birke-Multiplex, Lochraster 100 mm, Lochdurchmesser 22 mm	Stahl-Lochplatte 6mm auf Birke-Multiplex 30 mm, Lochraster 100 mm; Lochdurchmesser 15,5 mm	Edelstahl-Abdeckblech für Arbeitsplatten	Edelstahl (1 mm) auf Multiplex
H 330	BH-17-68 (1.245 x 740 x 24 mm)	BH-17-70 (1.500 x 800 x 30 mm)	BH-17-74 (1.500 x 800 x 30 mm)	-	BH-00-0147-02 (1.245 x 740 mm)	BH-38-27-124074 (1.245 x 740 x 30 mm)
H 350 XL	BH-30-21-2010 (2.000 x 1.015 x 24 mm)	BH-30-24-2010 (2.000 x 1.015 x 30 mm)	BH-30-29-2010 (2.000 x 1.015 x 30 mm)	-	BH-00-0147-01 (2.007 x 1.022 mm)	BH-30-27-2010 (2.000 x 1.015 x 30 mm)
H 600 / H 850 / H 1000	BH-10-88 (2.000 x 1.015 x 30 mm)			BH-30-28-2010 (2.000 x 1.015 x 36 mm)		



Sicher spannen in Sekunden

# Vakuumsauger von BARTH

- › zuverlässig und sicher spannen
- › in Sekunden spannen durch Auflegen des Werkstücks
- › per Fußschalter freigeben
- › empfindliche Oberflächen schonen
- › abdruckfrei und ohne Silikonrückstand spannen

Mobil der Arbeit folgen – BARTH Montagetische sind mobil! Sie folgen den Werkstücken an jeden Punkt der Werkstatt.

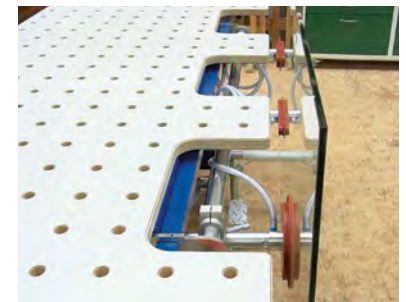
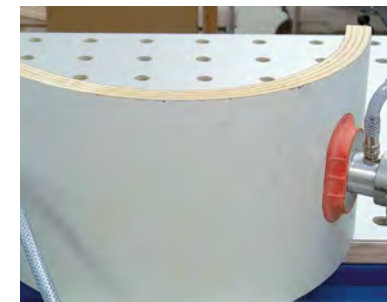

Übersicht

# Arbeits- & Montageteische

## VakuuCar®

Seite 16



- Arbeitsfläche: 1.350 / 2.100 x 800 mm
- Hublast max.: 150 kg

## VakuuCar® XL

Seite 17



- Arbeitsfläche: 1.800 x 740 mm
- Hublast max.: 150 kg

## vakuuLIFT-S

Seite 18



- Arbeitsfläche: 2.000 x 1.015 mm
- Hublast max.: 350 kg

## vakuuSYST® 3.15 SET

Seite 20



## vakuuSYST® 180

Seite 20



## orgaCAR

Seite 24





Der Werkstückprofi – ideal für die Lackiervorbereitung

# VakuuCar®+

**Extra  
wendig**



**Silikonfrei**  
Vakuumsauger für abdruckfreies und kraftvolles Spannen des Werkstückes



**Schwenkbar**  
Drehachse (90°) für horizontales und vertikales Spannen

## Grundausrüstung VakuuCar®+ easyMOTION

- Vakuumpumpe für Dauerbetrieb (Leistung: 3m<sup>3</sup>/h)
- Fußventil zum Lösen der gespannten Werkstücke
- Grundgestell mit 90° Drehachse für Vakuumsauger
- 2 Vakuumflachsager: 1x190 mm rund, 1x250x80 mm mit Schnellwechselsystem
- beidseitige Auszüge +450 mm
- 5 Auflageleisten mit Kantholz
- integrierte Steckdosenleiste für Zusatzgeräte
- easyMOTION Höhenverstellung mit Handkurbel
- 6-fach verstellbare Bankhaken als Auflage
- Aufstellmaß LxBxH: 1.350x800x850 bzw. 2.100x1.400x1.050 mm

Weiteres Zubehör ab Seite 21



VakuuCar®+ easyMOTION mit optionalem Zubehör



Anwendervideo

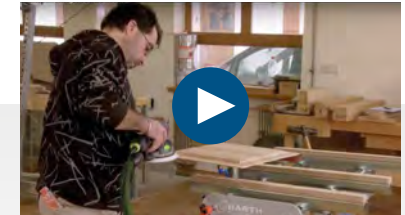

**5 verstellbare Auflageschienen mit Kantholz**  
Auflagetiefe bis 1.400 mm erweiterbar, einseitig mit Teppich

**2 Vakuumflachsager**  
mit extra weichen und flexiblen Dichtlippen, werkstückschonend und silikonfrei, mit Schnellwechselsystem

**hochwertige Lenkrollen**  
leicht und ruhig laufend, 2x bremsbar und 2x mit Richtungsfeststeller

**Vakuumpumpe**  
leistungsstarke elektrische Vakuumpumpe 120W mit Staubfilter und Fußventil

**Platz**  
viel Platz für Werkzeug, Staubsauger oder optionale Schubkästen



Der mobile Arbeits- und Montagetisch

# VakuuCar® XL



VakuuCar® XL easyMOTION  
mit optionalem Zubehör

## Grundausrüstung VakuuCar® XL easyMOTION

- Grundgestell mit 90° Drehachse für Vakuumsauger
- 3 Vakuumflachsauger: 1x 190 mm rund, 1x 250 x 80 mm, 1x 240 x 45 mm mit Schnellwechselsystem
- Vakuumpumpe 120 W, 230 V, 3 m<sup>3</sup>/h, mit Staubfilter
- easyMOTION Höhenverstellung mit Handkurbel
- 4 Auflageleisten mit Kantholz
- Arbeitsplatte mit 3 Ausfräsungen für Vakuumsauger
- integrierte Steckdosenleiste für Zusatzgeräte
- 6-fach verstellbare Bankhaken als Auflagehilfe
- Aufstellmaß L x B x H:  
1.800 x 800 x 874 – 1074 mm

Auch lieferbar mit Lochplatte 2.000 x 800 x 30 mm  
(siehe Zubehör ab Seite 21)

■ optional erweiterbar  
mit Längsauszug  
(je Seite +440 mm)

■ 3 Vakuumflachsauger  
mit extra weichen und flexiblen  
Dichtlippen, werkstückschonend und  
silikonfrei, mit Schnellwechselsystem

■ hochwertige Lenkrollen  
leicht und ruhig laufend, 2x bremsbar  
und 2x mit Richtungsfeststeller

■ Vakuumpumpe  
leistungsstarke elektrische Vakuumpumpe  
120 W mit Staubfilter  
und Fußventil

Anwendervideo



■ Platz  
viel Platz für Werkzeug, Staubsauger  
oder optionale Schubkästen

Perfekter Montagetisch für flexible Anwendungen

## vakuuLIFT-S

Ausgestattet mit 3 Vakuumsaugern ist der Montagetisch vakuuLIFT-S ein ergonomisch optimaler Arbeits- und Montagetisch für maximale Lasten.

Jeder der Flachsauger ist einzeln in der Höhe einstellbar. Die Drehachse kann man um 90° schwenken. Die Höhenverstellung geschieht über eine leichtgängige Hydraulikfußpumpe. Die leicht fahrenden Qualitätsrollen sorgen für hohe Beweglichkeit.

### Grundausrüstung vakuuLIFT-S

- Basis: Hubtisch 350XL
- 3 Vakuumsauger mit Schnellkupplung: 190 mm rund, 250x80mm, 240x45mm
- Vakuumpumpe 230V, 3m<sup>3</sup>/h
- Steckdosenleiste
- Fußpedal auf beiden Längsseiten
- Ablagehilfe
- Arbeitsplatte Multiplex 2.000x1.015mm
- Aufstellmaß LxBxH: 2.000x1.060x550–1.150mm

Zahlreiches Zubehör finden Sie ab Seite 21.



### Variante eDRIVE (230 V)

- max. Hublast 300 kg,
- max. Höhe 1.120 mm

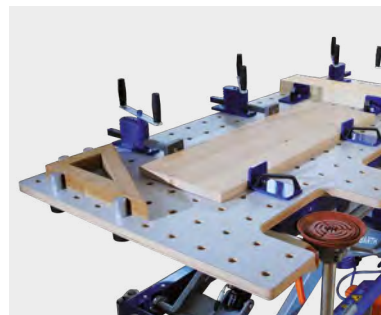

Lochplatte zum Pressen und Montieren nutzbar

### Arbeitstisch vakuuLIFT-S SET (BH-31-06) zusätzlich zur Grundausrüstung:

- HPL Lochplatte
- Längsauszüge (je Seite 550 mm)



**Silikonfrei**  
silikonfreie Sauger für abdruckfreies Spannen



**Schwenkbar**  
Drehachse (90°) für horizontales und vertikales Spannen



**Universell einsetzbar**  
die Arbeitsfläche kann sich mit dem optionalen Längsauszug und Auszugsleisten bis auf eine Fläche von 7 m<sup>2</sup> vergrößern







**BERNHARD DAXENBERGER**  
Geschäftsführer  
Schreinerei Daxenberger, Seon

„Die Bankraumoptimierung, die wir mit der Firma BARTH durchgeführt haben, hat vor circa 3 Jahren mit den ersten vakuuLIFT begonnen. Vorher haben wir mit einfachen Hubtischen Versuche gemacht, sind aber dann zu der Überzeugung gekommen, dass nur die Vollversion mit Vakuumspanneinrichtung und dem Zubehörprogramm für uns in Frage kommt. Wir sind von dieser Lösung überzeugt und haben mittlerweile alle Handarbeitsplätze mit dem vakuuLIFT ausgestattet.“



**Extrem flexibel**

vakuuLIFT-S SET mit optionalem Zubehör.

**Produktvideo**

**vakuuLIFT-S**

- 350 kg
- 2.000 x 1.015 mm
- 550 - 1.150 mm

100% SUBSTRATE FREE



- Hochwertige Lenkrollen**  
leicht und ruhig laufend, 2x bremsbar und 2x mit Richtungsfeststeller
- Fußhydraulik**  
doppelseitig, an beiden Längsseiten bedienbar, mit Überlastschutz
- Der Arbeitsbereich** kann mit den Längsauszügen jeweils um 550 mm verlängert werden (SET-Variante)
- Mit den optionalen Auszugsleisten** kann die Arbeitsfläche in der Breite je Leiste um 550 mm vergrößert werden
- Ablagehilfe** auf den verstellbaren Ablagewinkeln können Sie schwere Werkstücke ablegen



So macht Ihre Hobelbank Karriere

# VakuuSYST® 3.15 SET

Das vakuuSYST® wirkt wie eine ergonomische Frischzellenkur auf Ihrer Hobelbank.

Das vakuuSYST® lässt sich einfach unter die Hobelbank schrauben und bei Bedarf schnell mit einem Handgriff in die Arbeitsposition bringen. Ausgestattet mit einem höhen- und neigungsverstellbaren Vakuumsauger spannt vakuuSYST® das Werkstück in Sekunden und fixiert es zuverlässig in der optimalen Arbeitsposition. Das Werkstück auf den Vakuumsauger legen und schon ist es gespannt, denn beim Auflegen des Werkstücks aktiviert das eigens von BARTH für den Alltag in holzverarbeitenden Betrieben entwickelte Tastventil den Sauger automatisch. Die Bearbeitung kann sofort in optimaler Arbeitsposition beginnen. Zum Lösen des Vakuums reicht ein Druck auf den Fußtaster.

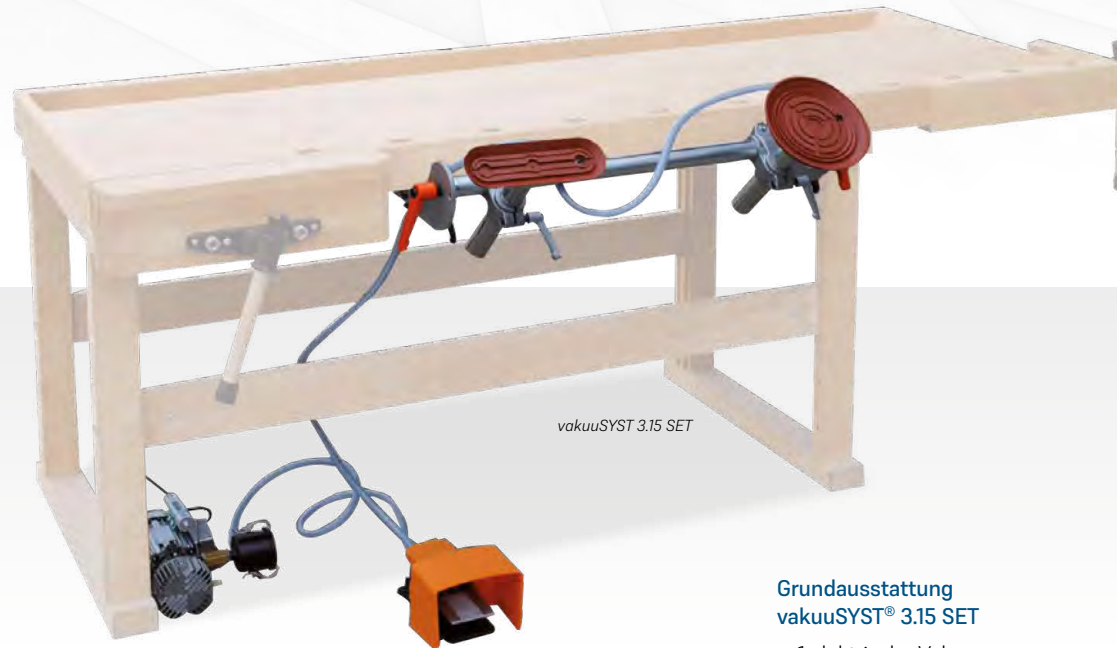

*vakuuSYST 3.15 SET*



Platzsparend unter  
Hobelbank abgeklappt.

45°-Stellung

## Anwendervideo

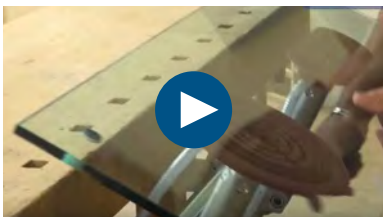

**Schwenkbar**  
Drehachse (90°) für horizontales  
und vertikales Spannen

## VakuuSYST® 180

Flexibel an jede Tischplatte klemmbar. Auch optimal für die Baustelle.



### Grundausrüstung VakuuSYST 180

- el. Vakuumpumpe 230 V
- 1 Flachsauger rund 190 mm
- Handschiebeventil
- Gelenk 180°
- Tischklemmung für Tischplatten bis 50 mm

### Grundausrüstung vakuuSYST® 3.15 SET

- 1 elektrische Vakuumpumpe mit Staubfilter
- 1 massive Halterung für die Montage an einer bestehenden Hobelbank
- benötigte Länge zwischen den Spannanzgen min. 940 mm
- 1 Vakuum-Flachsauger Ø ca. 190 mm
- 1 Vakuumsauger 250 x 80 mm auf Drehachse montiert
- Fußventil

## Zubehör für Drehachse & Auszugsleiste

### 3D-Halter



	Art. Nr.
3D-Halter für Vakuumsauger zur Befestigung in Auszugsleiste	BV-08-68
3D-Halter für Drehachse	BV-08-63

### Schraubstock



	Art. Nr.
mit Halterrohr, ohne Kreuzklemmstück Spannbereich 100 mm Backenbreite 100 mm Spannbereich 90 mm	BV-08-77
Schraubstock-Paket für APS-ORGA II	BV-61-40

### Verlängerung (mit Kreuzklemmstück)



Art. Nr. BV-08-57

Länge 400 mm

### Schlauchverlängerung

Art. Nr. BV-23-98-20

Schlauchverlängerung 2m inkl. Schnellkupplung

## Silikonfreie Sauger

Die leistungsfähigen Sauger von BARTH verfügen über eine große, stabile Auflagefläche und sind für alle Materialien in der Holzbearbeitung ausgelegt.

Ausgestattet mit dem ausgeklügelten BARTH Tastventil reagieren sie sehr feinfühlig auf alle Werkstücke. Auch hochglanz lackierte Flächen spannen die Sauger, ohne bleibende Spuren zu hinterlassen.

### Sauger 11.7



Art. Nr. BV-23-110065

Größe 110 x 65 mm  
inkl. Tastventil, Halterrohr und Anschluss für Schnellkupplung

### Sauger 24.5



Art. Nr. BV-23-240045

Größe 240 x 45 mm  
inkl. Tastventil, Halterrohr und Anschluss für Schnellkupplung

### Sauger 25.8



Art. Nr. BV-23-250080

(in Grundausstattung enthalten)  
Größe 250 x 80 mm inkl. Tastventil, Halterrohr und Anschluss für Schnellkupplung

### Sauger 30.3

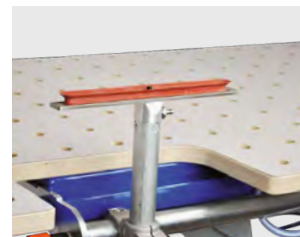

Art. Nr. BV-23-300030

Größe 300 x 30 mm  
inkl. Tastventil, Halterrohr und Anschluss für Schnellkupplung

### Rundsauger



Art. Nr. BV-23-190

(in Grundausstattung enthalten)  
Größe Ø 190 mm inkl. Tastventil, Halterrohr und Anschluss für Schnellkupplung

## Zubehör für VakuuCar®

Container mit 2 Schubladen



Art. Nr. BV-08-81

Größe 460 x 450 x 500 mm  
Vollauszug

Schublade



Art. Nr. BV-08-74

Größe 250 x 450 x 500 mm  
Vollauszug

Auszugsleiste 940 mm

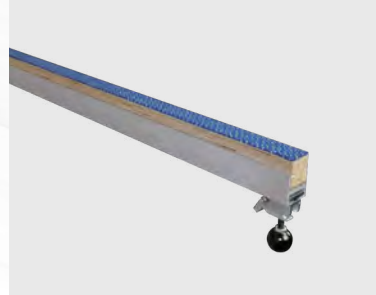

Art. Nr. BH-17-92

Auszugsleiste für VakuuCar® und  
Hubtisch 330; Arbeitsplatte 24 mm;  
Länge 940 mm

## Lochplatte

VakuuCar® XL

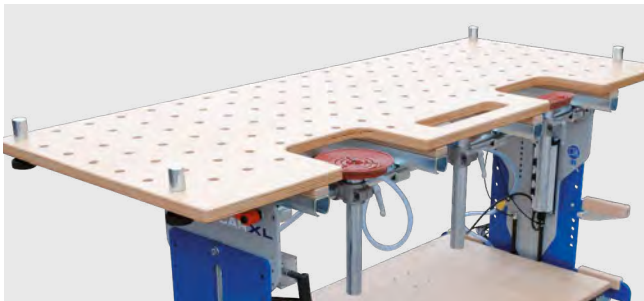

Art. Nr. BV-15-69

Arbeitsplatte mit Ausfräsungen  
für VakuuCar® XL (1.800 x 740 x 24 mm)

## Längsauszug

VakuuCar® XL

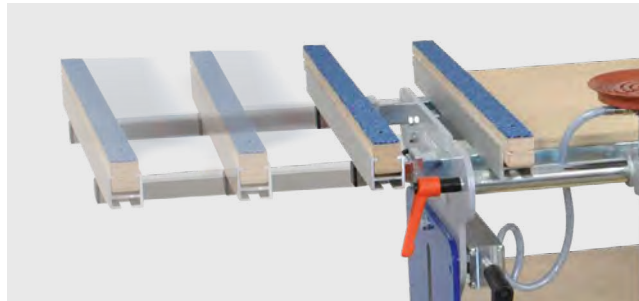

Art. Nr. BV-33-34

Verlängerung beidseitig um 450 mm  
(bei VakuuCar®+ in Grundausstattung enthalten)

## Absauglochplatte

für VakuuCar® XL



Art. Nr. BV-33-35

Absaugrohranschluss 160 mm  
holzstaubgeprüft nach DGUV



# Zubehör für Holzlochplatte mit 22 mm Bohrungen

Gegenlager 360°



	Art. Nr.
360° drehbar, Höhe 70 mm	BH-12-34
für Stahl-Lochplatte	BM-70-34

Schubstangenspanner



Art. Nr. BH-12-37
gefedert, Spannkraft ca. 250 kg

Schubstangenspanner

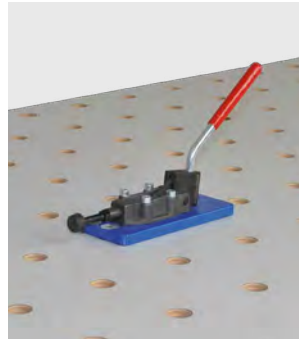

Art. Nr. BH-12-36
Spannkraft ca. 500 kg

Holzleiste mit Teppich

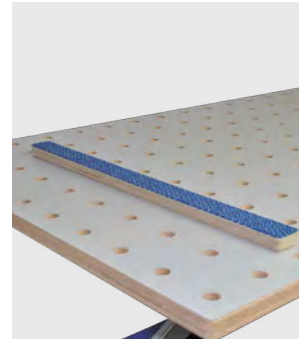

Art. Nr. BH-10-79
steckbar Länge 750 mm

Zahnstangengetriebe

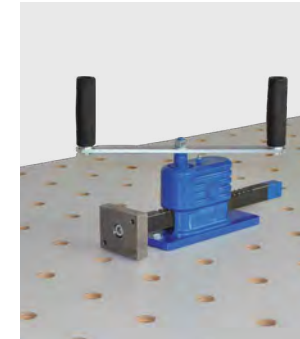

Art. Nr.
BH-12-33
Spannkraft ca. 1.000 kg Hub 155 mm
für Stahl-Lochplatte
BH-12-52

Adapterhülse

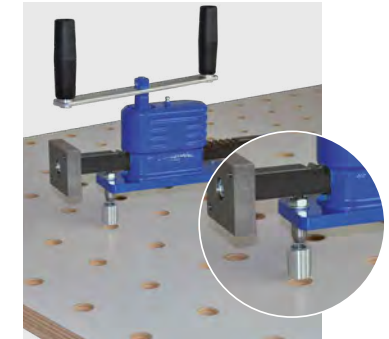

Art. Nr. BH-12-38
für Holzlochplatte; mit dieser Adapterhülse lassen sich die Druckelemente der Stahllochplatte mit kleinen Bolzen auf der Holzlochplatte mit großen Bohrungen verwenden.

Zahnstangengetriebe, klein



Art. Nr.
BH-12-32
Hub 150 mm Spannkraft 200 kg
für Stahl-Lochplatte
BH-12-51

Anschlagblock

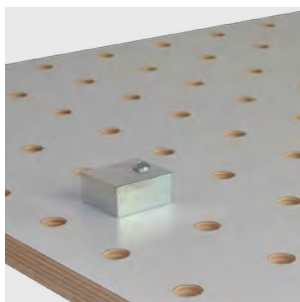

Art. Nr.
BH-30-34
L x B x H: 70 x 60 x 30 mm

Vertikalspanner

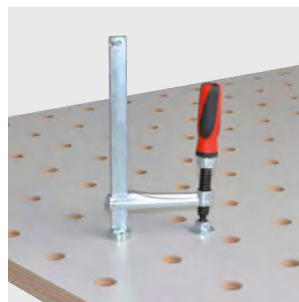

Art. Nr.
BH-12-31
mit 2K-Griff Ausladung 100 mm Spannhöhe max. 200 mm
für Stahl-Lochplatte
BH-12-52

## ZUBEHÖR-PAKET HOLZ-LOCHPLATTE

3x Zahnstangengetriebe klein,  
4x Anschlagblock, 2x Vertikalspanner,  
Art. Nr. BH-12-35



Individuell anpassbarer Werkstattwagen für optimale Platznutzung und mehr Übersicht am Arbeits- und Montageplatz.

## orgaCAR

Das orgaCAR vereint die Vorzüge von Werkbank und Werkzeugwagen. Die übersichtliche Einteilung bietet genügend Platz für Arbeitsmittel und ist an jedes Bedürfnis in Montagebereichen anpassbar.

Der Korpus bietet vielseitigen Stauraum und ist auf die Einteilung mit Systemen / Sortainern optimiert. Zudem finden Staubsauger, Computer, zusätzliche Schubladen und Fachböden ihren Platz.

Bestückung individuell anpassbar. Fragen Sie uns nach Ihrer Wunschausstattung.



Sofort-Info unter:

+49 8621 5050 600 oder  
[info@barth-maschinenbau.de](mailto:info@barth-maschinenbau.de)



*orgaCAR mit optionalem Zubehör und Beispielbestückung mit Zubehör*

### Grundausrüstung orgaCAR

- 4 bremsbare Lenkräder 100 mm
- Schrankeinsatz mit einem abschließbaren Schubladen (soft close, inkl. 2 Schlüsseln), Fachboden rückseitig
- 3 Systemer-Auszüge (z. B. für Festool-, Makita- und Tanos-System)
- Rückwand mit 10 x 10 mm-Lochung, Lochabstand 38 mm, ca. 1160 x 700 mm

### Galgen

- inkl. Energieampel mit 3 Steckdosen und Druckluftversorgung,
- 2 Gleitstücke mit Öse (zur Eigenverwendung)

Weiteres Zubehör finden Sie auf Seite 26

Noch mehr Ordnung mit der idealen Kombination aus Werkbank und Stahlwerkzeugwagen

## orgaCAR M

Das orgaCAR M ist zusätzlich mit dem übersichtlichen Stahlwerkzeugschrank ausgestattet. Die optimale Einteilung in den Stahlschubladen steigert die Effizienz in der Fertigung.

Der integrierte Werkzeugschrank und die Stahl-Schubladen bieten Ihnen die praktische Möglichkeit, Ihr Werkzeug ordentlich zu organisieren und schnell zur Hand zu haben.

Bestückung individuell anpassbar.  
Fragen Sie uns nach Ihrer Wunschausstattung.



orgaCAR M mit optionalem Zubehör und Beispielbestückung mit Zubehör

### Grundausrüstung orgaCAR M

- 4 bremsbare Lenkräder 100 mm
- Stahlwerkzeugschrank mit 6 Schubladen, Fachboden rückseitig
- 3 Systainer -Auszüge (z. B. für Festool-, Makita- und Tanos-System)
- Rückwand mit 10 x 10 mm-Lochung, Lochabstand 38 mm, ca. 1.160 x 700 mm
- Steckdose mit 5 m Zuleitung

### Produktvideo



■ Stahlwerkzeugschrank zur komfortablen Aufbewahrung von Werkzeugen

■ Schubladen unterschiedlich bestückbar



## Zubehör für orgaCAR

Klapptisch



Art. Nr. BV-65-44

Staubsaugerwanne



Art. Nr. BV-65-45

Auszugsleisten-Ablage



Art. Nr. BV-65-46

SET für 3 x 2 Auszugsleisten

Einlegeböden

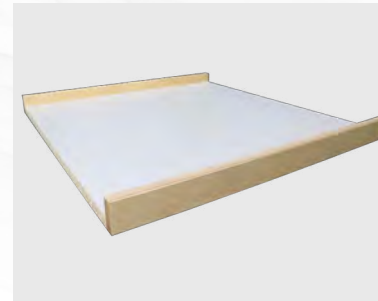

Art. Nr. BV-65-47

Monitor/Tablet-Halterung

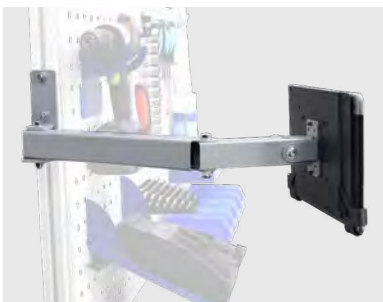

Art. Nr. BV-65-51

Schrauberhalter

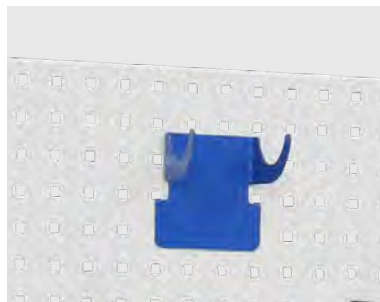

Art. Nr. BV-65-49

Ladegerät-Halterung

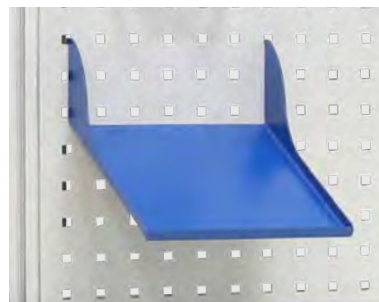

Art. Nr. BV-65-50

## Zubehör für Galgen

Balancer



Art. Nr. BV-65-40

Bügel



Art. Nr. BV-65-35

LED-Lampe



Art. Nr. BV-65-41

## Übersicht

# Kippen und Wenden

### kipplIFT

Seite 28



› Kipplast max.: 75 kg

### kipplIFT pro

Seite 30



› Kipplast max.: 225 kg

### wendoSYST

Seite 32



› Wendelast max.: 200 kg

### wendoLIFT compact

Seite 34



› max. Werkstückbreite 1.300 mm  
› Wendelast max: 250 kg

### wendoLIFT vario

Seite 36



› max. Werkstückbreite 1.300 mm  
› Wendelast max: 250 kg

### wendoLIFT pro

Seite 38



› max. Werkstückbreite 1.400 mm  
› Wendelast max: 450 kg

Leichtes Auf- und Abladen von langen und sperrigen Teilen

# kippLIFT

Der Arbeitstisch „kippLIFT“ erleichtert durch einfaches Auf- und Abladen den Transport von langen, schweren und sperrigen Teilen wie Türen, Küchenarbeitsplatten, Plattenmaterial etc.

Die Grundkonstruktion des „Hubtisch 300 XL“ bleibt mit allen ihren Vorteilen - ein leichtgängiges Fahrwerk für einfaches Handling, ein per Pedalsystem betriebenes Hubsystem mit 300 kg Tragkraft und der individuell einstellbaren Arbeitshöhe zwischen 740 – 1.300 mm - bestehen und wird durch ein leichtgängiges Kippsystem erweitert. Dadurch ist es möglich, die Arbeitsplatte des Tisches der Länge nach um 89° zu schwenken. Die starken Gasdruckfedern unterstützen den Kurbelantrieb und erlauben es, Werkstücke mühelos zu kippen.

Für lange Werkstücke ist ein beidseitiger 555 mm langer Auszug vorgesehen. Für die einfache Werkstückaufnahme im gekippten Zustand dient der auf einer Seite angebrachte breite Anschlagwinkel. Dadurch können unhandliche Werkstücke alleine aus der Vertikale in die Horizontale bewegt werden.



## Grundausrüstung kippLIFT

3 verschiedene Varianten lieferbar – fragen Sie uns!

- 2 bremsbare Lenkrollen Ø 125 mm
- 2 Lenkrollen mit Richtungsfeststeller Ø 125 mm
- abklappbare Anschlagleiste
- Höhenverstellung an beiden Längsseiten anhand Fußpedalen
- Kippfunktion bis 70 kg anhand klappbarer Handkurbel
- 1x Zurring zur Werkstückbefestigung
- Belastbarkeit bis 300 kg
- beidseitiger Längsauszug um jeweils 555 mm
- großer Höhenverstellbereich: 740–1.300 mm
- Schwenkbereich 0–89°
- Aufstellmaß L x B x H: 2.240–3.350 x 1.020 x 740–1.300 mm

## Seitlicher Anschlagwinkel

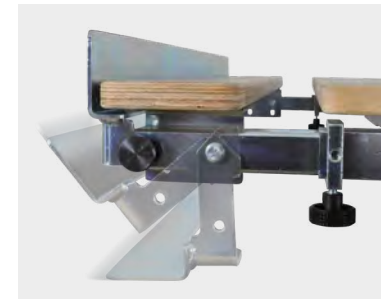



**Ergo-  
nomisch**



- **Arbeitsfläche**  
1.015 x 2.240 mm durch Längsauszüge  
erweiterbar auf 1.015 x 3.350 mm
- **Fußhydraulik**  
doppelseitig, an beiden  
Längsseiten bedienbar

Sofort-Info unter:  
+49 8621 5050 600 oder  
[info@barth-maschinenbau.de](mailto:info@barth-maschinenbau.de)

**Anwendervideo**



**Verfügbare Arbeitsplatten**

- Lochplatte
- Lochplatte HPL beschichtet

Große Gewichte ganz leicht

## kippLIFT pro

Inspiziert vom Montagetisch „kipplIFT“ erweitert BARTH das Konzept des Kippens langer und sperriger Werkstücke bis 225 kg und präsentiert mit dem „kipplIFT pro“ eine Problemlösung für Montage, Lager und Logistik.

Auf der Basis des „Hubtisch H 850“ bewegt der „kipplIFT pro“ mit schwenkbarer Arbeitsfläche und kraftvollem Linearantrieb einfach per Knopfdruck schwere Werkstücke bis 225 kg von der Horizontalen in die Vertikale. Gesichert durch am Oberrahmen einsetzbare Spannmöglichkeiten lassen sich diverse Lasten ohne Risiko für Werkstück und Mitarbeiter bewegen, montieren und verladen.



### Grundausrüstung kippLIFT pro

- 2 bremsbare Lenkrollen Ø 150 mm
- 2 Bockrollen Ø 150 mm
- Elektrische Kippfunktion mit Linearantriebe 12 V
- Hydraulische Höhenverstellung per Fußpumpe
- 1 Zurrurgurt zur Werkstückbefestigung

### Ablauf des Kippvorgangs



**NEU!**

**Technische Merkmale:**

- Max. Hublast Hubtisch 800 kg
- Max. Kipplast der Kippvorrichtung 225 kg
- Großer Höhenverstellbereich 560 – 1.200 mm
- Kippfunktion per Handfernbedienung
- Schwenkbereich 0 – 85°
- Aufstellmaß L x B x H: 2.100 x 1300 x 560 – 1.200 mm



Sofort-Info unter:

+49 8621 5050 600 oder  
info@barth-maschinenbau.de



Produktvideo





# Schwere Haustüren leicht gewendet wendoSYST

Große, schwere Werkstücke wie Haustüren oder Plattenelemente können gespannt und um 180° gedreht werden.

Die stabile Grundkonstruktion ist fahrbar und kann somit im gesamten Betrieb eingesetzt werden. Die ausziehbare Rahmenquerverbindung ist an der Hinterseite angebracht. Diese Konstruktion hat den großen Vorteil, dass die Bestückung von großen, schweren Elementen von einem Mitarbeiter mit einem Hubtisch (z.B. Hubtisch H 330) erfolgen kann.



Automatisierte beidseitig öffnende Flächenklemmung optional



Das wendoSYST kann mit einem Hubtisch bestückt werden



-  **Ergonomisch**  
Höhe für Bediener bzw. Werkstück anpassbar
-  **Mobil**  
mittels 4 robuster und bremsbarer Lenkrollen fahrbar
-  **Robust**  
Werkstücke bis 200 kg drehbar
-  **Flexibel**  
leicht an Tür- und Werkstücklängen anpassbar. Länge von 1.190 – 2.504 mm

### Grundausrüstung wendoSYST

**Fahrbare Wende- einrichtung für große und schwere Werkstücke wie Haustüren. An Tür- und Werkstücklängen anpassbar, mit Hubtisch 330 bestückbar.**

- Grundgestell mit Aufwagwinkel und Spindelklemmung
- Aufnahmekopf verschiebbar mit Schnellverstellung
- Werkstückeinspannmaße (LxB): 1.190–2.504x30–1.700 mm
- Stärke des Werkstücks: 23–112 mm
- Höhe der Drehachse: 752–1.064 mm (mit Federbolzen absteckbar)
- Arbeitshöhe um 312 mm verstellbar
- Standtiefe um 250 mm ausziehbar
- fahrbar mit 4 Lenkrollen Ø 125 mm, jeweils mit Bremse
- belastbar bis max. 200 kg
- Aufstellmaß LxB: 2.220–3.300x860–1.110 mm



Bolzenaufnahme optional (BH-40-38)



Bolzenaufnahme für Türen, doppelseitig öffnend, optional (BH-40-39)



Variante mit beidseitig öffnender Flächenklemmung (BH-40-06)



#### ANDREAS BARTH

Mitarbeiter der  
Schreinerei Albert Bartlechner GmbH,  
Halsbach

„Wir produzieren unter anderem schwere Zimmer- und Haustüren. Unsere schweren Haustüren sind von Anfang an entweder mit dem Hubtisch oder der Drehvorrichtung mobil. Wir verwenden das Gerät bei der Schleifarbeit, beim Kettenstemmer und beim Montieren von Dichtungen und Bändern. Mit der Bolzenaufnahme kann die Türe im wendoSYST lackiert oder geölt werden. Das wendoSYST ist für uns mittlerweile ein unersetzliches Arbeitsgerät, besonders in Verbindung mit dem Hubtisch 330.“



#### Anwendervideo



- **Höhenverstellung**  
der Drehachse von 752 mm–1.064 mm mit Federbolzen absteckbar
- **Längsverstellung**  
über massive Vierkanthrohre und Klemmung mit Klemmhebel von 1.190 – 2.504 mm
- **stabile Drehachse**  
Schnellverstellung in der Länge um 120 mm (je Seite); Endansschläge bei 0° und 180°; Raster alle 45°
- **Große Werkstücke**  
von 30 – 1.700 mm in der Breite drehbar



Der höhenverstellbare Arbeitstisch mit Wendeeinrichtung

# wendoLIFT compact

Die BARTH Wendevorrichtung wendoLIFT compact verfügt über eine integrierte Wendeeinrichtung für schwere Werkstücke.

Der wendoLIFT compact kann sowohl als Wendevorrichtung als auch als Arbeitstisch verwendet werden.



Der höhenverstellbare Arbeitstisch mit Wendeeinrichtung für schwere Werkstücke.

- ergonomische Arbeitshöhe
- Zeiteinsparung durch rationelle Arbeitsabläufe
- großer Hubbereich von 500 - 1.150 mm
- kraftsparendes Wenden von schweren Teilen bis 250 kg
- mit leistungsstarkem Akku-Antriebsaggregat (inkl. Ladegerät)

wendoLIFT compact / wendoLIFT vario

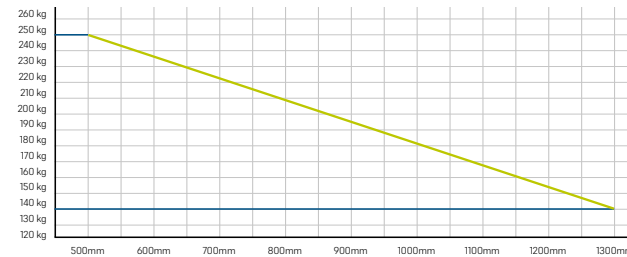

## Grundausstattung wendoLIFT compact accuDRIVE

- 12V-Hydraulik-Aggregat
- inkl. Fernbedienung
- 2 Bockrollen
- 2 Lenkrollen mit Bremse
- Multiplexplatte mit Teppich
- beidseitige Tischverbreiterungen mit Rollen
- 12V-Ladegerät, integriert
- max. Werkstückbreite zum Wenden 1.300 mm
- Aufstellmaß L x B x H: 1.800 x 1.160 x 500 - 1.150 mm

## Variante wendoLIFT compact eDRIVE:

- 230V-Hydraulik-Aggregat

## Ablauf des Wendevorgangs





„Dank des wendoLIFT kann ein Mitarbeiter allein die Platten ohne Anstrengungen zwischen den Stationen hin und her fahren und sie gleichzeitig für das Bearbeiten wenden. Früher mussten dafür immer andere Kollegen hinzugeholt werden“, so Schuhbauer.



**Wirtschaftlich**  
ohne zweiten Mitarbeiter  
Werkstücke bis 250 kg wenden



**Mobil**  
mobil und flexibel einsetzbar für  
individuelle Anwendungen



**Flexibel**  
auch als Arbeitstisch benutzbar,  
Klappfunktion demontierbar

### Produktvideo



Arbeitstisch mit integrierter Wendeeinrichtung  
zum Bearbeiten großer Werkstücke

# wendoLIFT vario

Basis des wendoLIFT vario ist der Hubtisch H 1000 accuDRIVE. Die optionalen, pneumatisch aktivierbaren Röllchenleisten machen den Tisch noch komfortabler und effizienter. Das erleichtert nicht nur das Beschicken über zuführende Rollenbahnen sondern auch das Positionieren schwerer Werkstücke auf dem Tisch. Die Röllchenleisten sind quer zu den klappbaren Flügeln angeordnet und können über ein Pneumatik-Ventil an der Steuereinheit aktiviert werden. D.h. über die Druckluft werden die Leisten nach oben gedrückt und sind somit über der Auflagefläche. Optional können wir die Leisten auch noch in Längsrichtung anbieten. Somit ist es möglich die Werkstücke in 2 Richtungen zu bewegen.

Mit der Wendefunktion des wendoLIFT vario können Werkstücke bis zu einem Gewicht von bis zu 250 kg und 130 cm Breite gewendet werden.

## Grundausrüstung wendoLIFT vario R accuDRIVE

- 12V-Hydraulik-Aggregat
- inkl. Fernbedienung
- 4 pneumatisch absenkbare Röllchenleisten
- Traglast Wendeeinrichtung 250 kg
- max. Werkstückbreite zum Wenden 1.300 mm
- Aufstellmaß L x B x H: 2.000 x 1.160 x 500 - 1.150 mm
- Fahreinrichtung
- Geschwindigkeit regelbar
- Je Seite eine ausziehbare Werkstücksicherung
- Mittelaufgabenbreite: 160 mm, maximale Werkstückhöhe: 78 mm
- optional mit zusätzlichen Längs-Röllchenleisten
- auch ohne pneumatische Röllchenleisten lieferbar

**Neues  
System**



Röllchen im ausgefahrenen Zustand

## Ablauf des Wendevorgangs

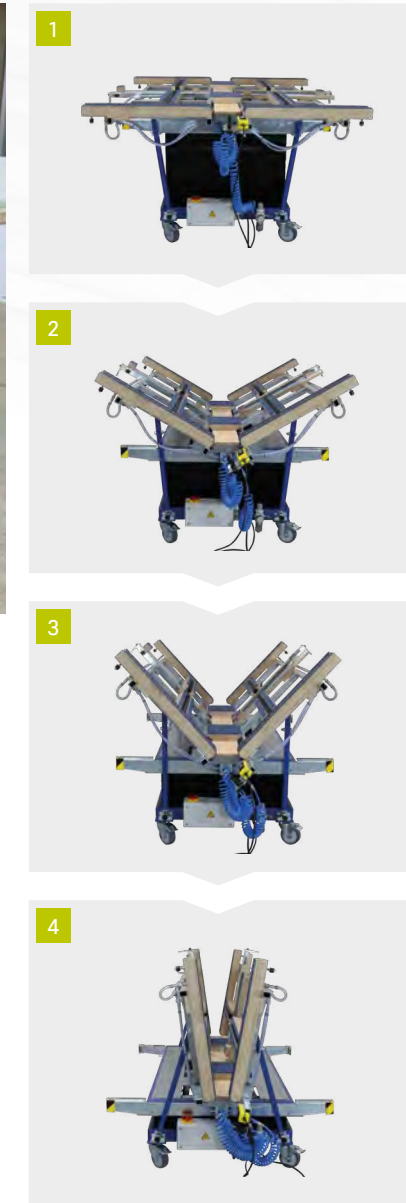





**NEU!**

**LOUAI ALHBOUBATI**  
Head of Production Engineering,  
posterXXL GmbH

„Mit unserem Tisch bewegen wir bis zu 100 Platten pro Schicht in der Produktion. Der wendoLIFT beugt der Überlastung unserer Mitarbeiter vor und beschleunigt aufgrund seiner Leichtgängigkeit auch die Arbeit im Vergleich zum händischen Tragen.“



wendoLIFT vario R mit optionaler Zusatzausstattung



Produktvideo



Ergonomisch  
Steuerung über  
Fernbedienung



Flexibel  
auch als Arbeitstisch  
benutzbar, Klappfunktion  
demontierbar

■ Längs-Röllchenleiste  
optional

■ Quer-Röllchenleiste

■ Bedieneinheit  
mit abnehmbarer Kabelfernbedienung,  
ausziehbarer Halterung

■ Endanschlag  
für rollende Werkstücke, drehbar





Montagetisch mit integrierter Wendeeinrichtung zum Bearbeiten massiver Werkstücke bis 450 kg

# wendoLIFT pro

Die feststehende Wendestation von BARTH vereinfacht die Bearbeitung massiver Werkstücke mit Breiten bis 1.400 mm und einem Gewicht von bis zu 450 kg.

Hervorgegangen aus den beliebten Hub- und Wendetischen „wendoLIFT compact“ und „wendoLIFT vario“, stellt der „wendoLIFT pro“ das Kraftpaket in der Produktreihe dar.

Mit den per Druckluft aktivierbaren Rollenleisten lassen sich schwere Werkstücke mit empfindlichen Oberflächen einfach und von einer Person auf dem Tisch bewegen. Zur beidseitigen Bearbeitung kann der Wendevorgang bequem per Handfernbedienung eingeleitet und durch leichtes Anstoßen über die Schmalkante des Werkstücks vollendet werden.

Der „wendoLIFT pro“ ist dank der eigens entwickelten Geometrie äußerst standfest und mit einem großzügigen Hubbereich die perfekte Basis für die Serienfertigung massiver und groß dimensionaler Bauteile.

wendoLIFT pro

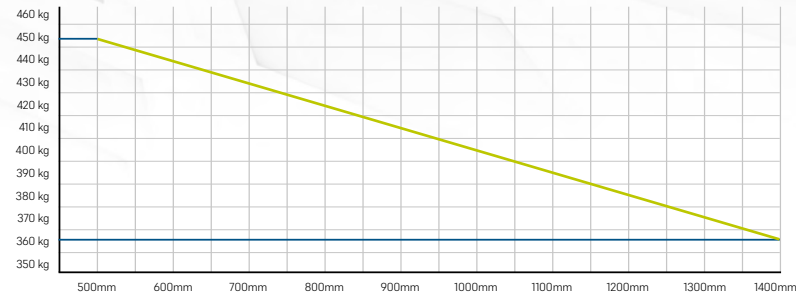

### Technische Merkmale:

- Max. Hublast 950 kg
- Max. Kipplast 450 kg, abhängig von Werkstückbreite
- Kraftvolles Hydraulikaggregat 230 V für die Höhenverstellung
- 2 doppelwirkende Hydraulikzylinder
- Kippbereich von 0 – 78°
- Höhenverstellung als Arbeitstisch von 900 – 1.150 mm
- Wendebereich 450 – 900 mm
- Aufstellmaß L x B x H: 2.500 x 1.920 x 1.150 mm

### Grundausrüstung wendoLIFT pro R:

- 4 Paar pneumatische Rollenleisten in Querrichtung
- Fußventil für pneumatische Rollenleisten
- Elektrische Höhenverstellung per Handfernbedienung
- Regelventil für die Einstellung der Hub-/Schwenkgeschwindigkeit
- Stellfüße





ANDREAS BEUTNER  
Produktionstechnik / Industrial  
Engineering bei der Viessmann  
Kühlsysteme GmbH

*„Für das Ausrichten bei der  
Nachbearbeitung wurden bisher  
mehrere Helfer benötigt, was  
zeitaufwändig war und beim  
eingesetzten Personal zu einer  
starken Belastung des Rückens  
führte. Deshalb haben wir uns mit  
drei wendoLIFT pro ausstatten  
lassen, um ohne Kraftaufwand bis  
zu 20 Kühlzelelemente pro Tisch  
und Schicht von nur einem Werker  
positionieren zu können.“*



**NEU!**



Sofort-Info unter:

+49 8621 5050 600 oder  
[info@barth-maschinenbau.de](mailto:info@barth-maschinenbau.de)



Individualität made by BARTH

# Spezielle Kundenlösungen



H 1000 ergoMOVE  
mit Arbeitsplatte



H 1000 mit Tieferlegung



H 350 XL mit Folienabroller



Hubtisch H 850  
kombiniert mit einer  
Schweißlochplatte





Kundenspezifische Lösungen  
und Sondergrößen  
auf Anfrage!



pneumatisch angetriebener Hubtisch



kundenspezifische Kleinserien

## Vakuumpressen von BARTH

# Viele Möglichkeiten bleiben ungenutzt!

Nach vielen Jahren am Markt ist die Vakuumpresse in etlichen Köpfen weiterhin eine Maschine nur zur Herstellung von formverleimten Teilen. Das ist zweifelsfrei die Königsdisziplin dieser Maschine. Wer sie aber auf diesen Anwendungszweck reduziert, verschenkt das riesige Spektrum der anderen Anwendungsmöglichkeiten dieser Maschine.

Durch das Absaugen der Luft unterhalb der Membrane entsteht eine Druckdifferenz zum Umgebungsluftdruck außerhalb. Die Umgebungsluft drückt von außen auf die Membrane. Hieraus ergibt sich: Immer gleicher Pressdruck unabhängig von Größe, Form oder Dicke des Werkstückes. Daher eignet sich die Vakuumpresse hervorragend zum flächigen Verpressen von unebenen Materialien wie Altholz oder Spaltholzplatten.

Speziell bei empfindlichen Beschichtungsmaterialien wie HPL bietet die Vakuumpresse unschlagbare Vorteile. Jeder, der Hochglanz-Schichtstoff in einer herkömmlichen Furnierpresse verarbeiten muss, weiß, dass jeder Span, jedes Staubkorn, Klebeband oder ein Leimrest an den Pressplatten unweigerlich zu Abdrücken in der fertigen Oberfläche führen.

Die systembedingte Eigenschaft der Plattenpressen, alle Erhöhungen so lange zu Quetschen, bis diese plan zur restlichen Pressfläche sind, verursacht diese Probleme. Hier spielt die Vakuumpresse ihre unschlagbaren Vorteile aus. Egal ob Leimreste, Klebebänder zum Fixieren, Späne oder Vliesstücke, die zum Schutz der Membrane vor den scharfen HPL-Ecken aufgelegt werden, verursachen keine Abdrücke.

Zu den vorgenannten Vorteilen kommt die Eigenschaft, dass Vakuum den Siedepunkt von Wasser senkt. Beim Einsatz der speed-up-Option ist dieser Effekt so stark, dass ohne den Einsatz von energieintensiver Heizung vergleichbare Presszeiten zu geheizten Furnierpressen erreichbar sind. Eine Furnierpresse verbraucht im Schnitt 12 – 15 kW während eine Vakuumpresse die gleiche Arbeit mit 0,1 – 0,15 kW erledigt.

### Praxis-Tipp:

Um bei Vertäfelungen sicher geschlossene Fugen zu erhalten, kann mit Schraubzwingen eine Vorspannung erzeugt werden. Für die flächige Verleimung werden die Zwingen dann einfach mit unter die Membrane eingespannt. Die Vorteile liegen klar auf der Hand, und immer mehr Anwender nutzen diese Vorteile einer Maschine, die nach kurzer Zeit schon nicht mehr aus dem Betrieb wegzudenken ist. Denn Kreativität ist in holzverarbeitenden Betrieben Standard.

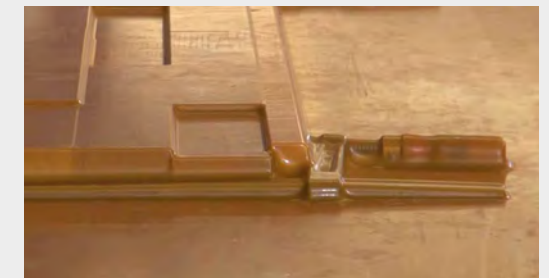

## Anwendungsbeispiele

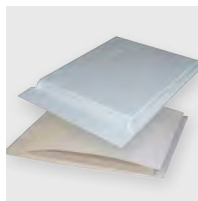

› Beschichten / Furnieren



› Dickenverleimung

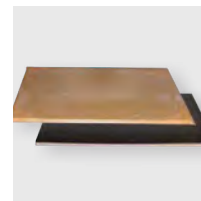

› Flächenverleimung

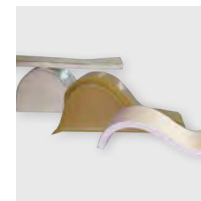

› Formverleimung



› Ummantelung

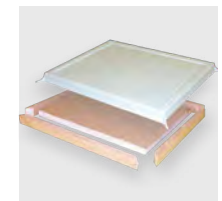

› Anleimer

Übersicht

# BARTH Vakuumpressen

## TAURUS®

Seite 44



## CORVUS®

Seite 46



## CORVUS®-W

Seite 48



## CORVUS®-S

Seite 49



## TAURUS® HP

Seite 50



## TAURUS® H

Seite 51



### Schnellere Abbindezeit und mehr Effizienz

Die maximale Leistung einer öllaufgeschmierten Vakuumpumpe beträgt ca. 99 % des Umgebungsdrucks. Bei einem Luftdruck von beispielsweise 1.000 mbar beträgt der maximal erreichbare Druck 990 mbar. Wird dieser Wert in einem herkömmlichen Druckschalter als absoluter Schalterpunkt eingegeben, schaltet der Druckschalter die

Vakuumpumpe bei Erreichen dieses Wertes ab. Ändert sich nun der Luftdruck, muss der Schalterpunkt neu eingegeben werden. Wird das nicht gemacht, kann es passieren, dass bei niedrigerem Luftdruck die Pumpe nicht abgeschaltet wird. Bei höherem Luftdruck wird jedoch der maximal mögliche Druck nicht erreicht. Der elektronische REVO II Druckschalter der Firma BARTH berechnet alle nötigen

Einstellungen automatisch. Einfach nur den gewünschten relativen Wert eingeben. Z.B. auf 99 % stellen, um die maximale Leistung der Pumpe abzurufen. Die Einstellung wird über die Pfeiltasten geändert. Eine zweite Ebene zeigt alle gemessenen Werte übersichtlich im großen Display an.

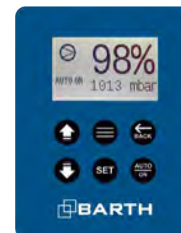

### REVO II Druckschalter

Der neue REVO II Druckschalter ermöglicht immer das maximale Vakuum bei schwankendem Luftdruck zu erreichen.

### speed-up Option

- höherer Druck von bis zu 10t/m<sup>2</sup>\*
  - bis zu 50 % kürzere Presszeit beim Furnieren
  - elektronisch maximierter Druck
  - elektronische Drucküberwachung mit REVO II Druckschalter
  - Digitalanzeige des Vakuums
  - Dauerlauffunktion mit Timer
  - Vakuumpumpe 40 m<sup>3</sup>/h, öllaufgeschmiert
  - Vakuumverteilerplatte
- \* abhängig vom Luftdruck



Die Industrieklasse

# TAURUS®

Die BARTH Vakuumpresse TAURUS® ist das Flaggschiff der Vakuumpressenflotte. Sie vereint Flexibilität in der Teilebearbeitung und Massenproduktion durch einen größtmöglichen Arbeitsbereich. Somit sind Kreativität und Anwendungsbereich keine Grenzen gesetzt.

Mit Längen ab 4 Metern – bis hin zu Sonderlängen – und den beiden **Einspanntiefen von 142 bzw. 182 cm** werden neben den Dimensionen des Arbeitstisches auch die Elastizitätsgrenzen der Membrane erweitert. Größere, höhere und vor allem längere Teile können somit auf bequeme Weise verleimt werden.



 **Flexibel**  
Einsatzgebiete: Furnieren,  
Bekanten und Formverleimen

 **Energiesparend**  
geringer Energieverbrauch

 **Hoher Druck**  
hoher Druck von bis zu 10 t/m<sup>2</sup>

 **Effizienz**  
elektronische Drucküberwachung  
mit REVO II Druckschalter



Rastfalle für Öffnung des  
Membranrahmens mit  
Deckenkran



## Grundausrüstung TAURUS®

- Membrane: Naturkautschuk, hochelastisch (Silikonmembrane auf Anfrage)
- Serienmäßig mit speed-up:  
Druckregler: elektronisch Typ REVO II,  
öllumlaufgeschmierte Vakuumpumpe  
Leistung: 40 m<sup>3</sup>/h, Vakuumverteilerplatte
- Tankinhalt: 2x100l
- hochstabiles Fahrwerk
- zusätzlicher Vakuumanschluss mit 13 mm Schlauchtülle
- Einspannmaß LxB:  
TAURUS® 4014 speed-up bzw. 5014 speed-up: 4.000 bzw. 5.000x1.420 mm  
TAURUS® 3018 speed-up, 4018 speed-up bzw. 5018 speed-up: 3.000, 4.000 bzw. 5.000x1.820 mm
- Aufstellmaß LxBxH:  
TAURUS® 4014 speed-up bzw. 5014 speed-up: 4.290 bzw. 5.290x1.650x940 mm  
TAURUS® 3018 speed-up, 4018 speed-up bzw. 5018 speed-up: 3.290, 4.290 bzw. 5.290x2.050x940 mm

Hoher Druck

Einspanntiefen

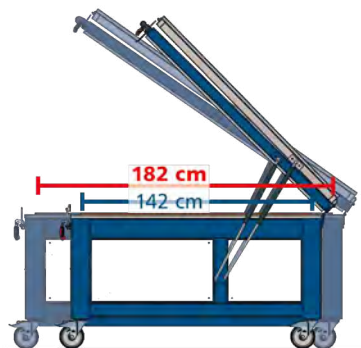

TAURUS 5518 speed-up  
mit optionaler Abdeckplatte

Anwendervideo

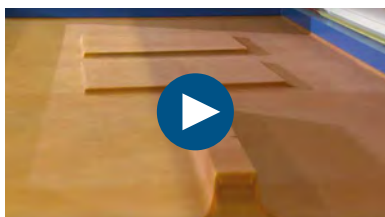

- Leistungsstarke Vakuumpumpe  
40 m<sup>3</sup> / h, mit 2x100 l Vorratstank
- Druckdifferenzschaltung  
digital, REVO II

- Naturkautschukmembrane  
hochelastisch
- Abdeckplatte klappbar  
schützt die Membrane vor Sonnenlicht  
(optional)



Vakuumanschluss  
zusätzlicher Anschluss für Vakuumsack  
(optional)

## Die Vakuumpresse der Profi-Klasse

## CORVUS®

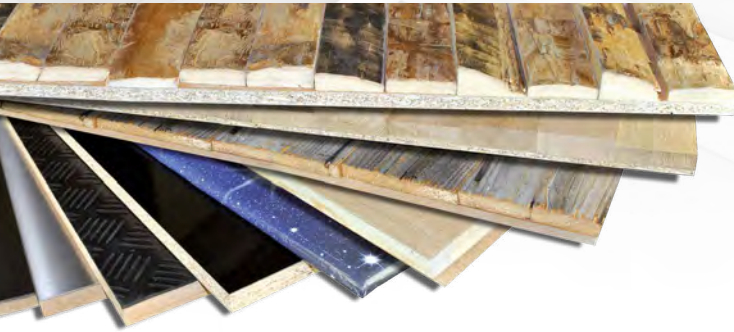

Die BARTH GmbH hat eine Vakuumpresse in der Profi-Klasse auf den Markt gebracht. Die moderne Optik ist mit einer stabilen Konstruktion kombiniert und bietet eine ergonomische Bedienung an der Vorderseite der Presse.

Generell wird die Presse fahrbar ausgeliefert. In der CORVUS® steckt die bewährte BARTH Vakuumtechnik, die optimiert wurde, um schnellere Evakuierungszeiten zu erreichen. Ein 100 l Tank dient als Puffer, damit die Vakuumpumpe nicht im Dauerlauf betrieben werden muss. Dies garantiert einen geringeren Geräuschpegel und spart Energie. Ein Vakuumabgang für weitere Anwendungen, wie z.B. einen Vakuumsack, ist ebenfalls Standard.

## Optional

- Auf Wunsch kann auch die speed-up Option bestellt werden. Vorteil bei dieser Option ist der höhere Druck und somit die kürzere Presszeit, sowie die einfache Bedienung durch neuen REVO II Druckschalter.
- Ein zweiter 100 l-Tank kann für eine noch schnellere Evakuierung geordert werden.
- Ein weiteres Zubehör ist die Abdeckplatte, die die Membrane vor Sonnenlicht schützt und eine große Arbeitsfläche bereitstellt.

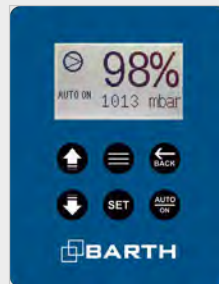

## REVO II Druckschalter

- Der neue REVO II Druckschalter ermöglicht immer das maximale Vakuum bei schwankendem Luftdruck zu erreichen.

## speed-up Option

- höherer Druck von bis zu 10 t/m<sup>2</sup>\*
- bis zu 50 % kürzere Presszeit beim Furnieren
- elektronisch maximierter Druck
- elektronische Drucküberwachung mit REVO II Druckschalter
- Digitalanzeige des Vakuums
- Vakuumpumpe 40 m<sup>3</sup>/h, öllumlaufgeschmiert
- Vakuumverteilerplatte

\*abhängig vom Luftdruck

Weitere Informationen finden Sie auf Seite 43



## Energiesparend

der serienmäßige Druckschalter startet die Vakuumpumpe nur bei Bedarf



## Effizienz

elektronische Drucküberwachung mit REVO II Druckschalter



## Hoher Druck

hoher Druck von bis zu 10 t/m<sup>2</sup>

## Grundausrüstung CORVUS® Modelle

- Membrane: Naturkautschuk, hochelastisch (Silikonmembrane auf Anfrage)
- Vakuumpumpe: Trockenläufer
- Leistung: 25 m<sup>3</sup>/h
- Tankinhalt: 1x100 l
- Druckregler: mechanisch
- stabiles Fahrwerk
- zusätzlicher Vakuumanschluss mit 13 mm Schlauchtülle
- Spannmaß LxB: CORVUS® 3014: 3.000x1.420 mm CORVUS® 3514: 3.500x1.420 mm
- Aufstellmaß LxBxH: CORVUS® 3014: 3.200x1.650x910 mm CORVUS® 3514: 3.700x1.650x910 mm

## Optional:

- speed-up Option (siehe linke Spalte)

## Empfehlenswertes Zubehör:

- Abdeckplatte für CORVUS®
- zusätzlicher 100 l-Tank

Weiteres Zubehör siehe Seite 56



Sofort-Info unter:

+49 8621 5050 600 oder  
info@barth-maschinenbau.de





THOMAS BERER  
Schreinerei Berer aus  
Bad Birnbach

*„Ich habe nach langem Überlegen meine hydraulische Furnierpresse gegen eine Vakuumpresse von BARTH ausgetauscht. Heute bin ich froh, dass ich diesen Schritt gemacht habe.“*

Das ganze Kundenstatement finden Sie im Internet unter:



CORVUS® 3014.40 speed-up  
mit optionaler Abdeckplatte

### Anwendervideo



Die platzsparende Wandvariante

# CORVUS®-W

Für den geringsten Platzbedarf haben wir die CORVUS®-W Modelle für die Wandmontage entwickelt.

Bei dieser Serie wird die Vakuumpumpe und der Vorratstank als ein eigenständiges Aggregat geliefert. Die Maschine kann somit bei Nichtgebrauch ganz einfach nach oben geklappt werden und belegt im Werkstattalltag keinen Platz. Alle gängigen Vorteile einer Vakuumpresse bleiben aber erhalten.

## Grundausstattung CORVUS®-W Modelle

- Membrane: Naturkautschuk, hochelastisch (Silikonmembrane auf Anfrage)
- Vakuumpumpe: Trockenläufer
- Leistung: 25 m<sup>3</sup>/h
- Tankinhalt: 1x 100l
- Druckregler: mechanisch
- stabiles Fahrwerk
- zusätzlicher Vakuumanschluss mit 13 mm Schlauchtülle
- **Einspannmaß LxB:**  
CORVUS®-W 3014: 3.000x1.420 mm  
CORVUS®-W 3514: 3.500x1.420 mm
- **Aufstellmaß LxBxH:**  
CORVUS®-W 3014:  
3.500x520x2.170 mm  
CORVUS®-W 3514:  
4.000x520x2.170 mm

## Option speed-up

- Vakuumpumpe: ölumlaufgeschmiert
- Leistung: 40 m<sup>3</sup>/h
- Vakuumverteilerplatte
- Druckregler: digital Typ REVO II siehe Seite 43



Platzsparend  
bei Nichtgebrauch nur  
520 mm Tiefe



Sofort-Info unter:

+49 8621 5050 600 oder  
[info@barth-maschinenbau.de](mailto:info@barth-maschinenbau.de)

Schwenkbar und flexibel

## CORVUS®-S

Die CORVUS®-S Modelle bestechen durch ihren geringen Platzbedarf. Die stabile Klappkonstruktion in Verbindung mit den Laufrollen lässt Sie Ihre Vakuumpresse sehr flexibel im gesamten Werkstatt-betrieb einsetzen.

Die optional erhältliche Abdeckplatte ist nicht nur ein Schutz für die Membrane, sie bietet Ihnen gleichzeitig eine Auflage- und Arbeitsfläche. Die extrem dehnfähige Naturkautschukmembrane lässt auch bei Formverleimungen keine Wünsche offen.

### Grundausrüstung CORVUS®-S Modelle

- Membrane: Naturkautschuk, hochelastisch (Silikonmembrane auf Anfrage)
- Vakuumpumpe: Trockenläufer
- Leistung: 25 m<sup>3</sup>/h
- Tankinhalt: 1x 100 l
- Druckregler: mechanisch
- zusätzlicher Vakuumsanschluss mit 13 mm Schlauchtülle für Verwendung des Vakuumsack
- **Einspannmaß LxB:**  
CORVUS®-S 3014: 3.000x1.420 mm  
CORVUS®-S 3514: 3.500x1.420 mm
- **Aufstellmaß LxBxH:**  
CORVUS®-S 3014 bzw. 3514: 3.290 bzw. 3.790x1.650x940 mm

### Option speed-up

- Vakuumpumpe: ölumlaufgeschmiert
- Leistung: 40 m<sup>3</sup>/h
- Vakuumverteilerplatte
- Druckregler: digital Typ REVO II siehe Seite 43



CORVUS®-S 3014 speed-up



Sofort-Info unter:

+49 8621 5050 600 oder  
[info@barth-maschinenbau.de](mailto:info@barth-maschinenbau.de)



Die BARTH Vakuumpresse TAURUS® HP: Sie vereint Flexibilität in der Teilebearbeitung und Massenproduktion durch einen größtmöglichen Arbeitsbereich. Somit sind Kreativität und Anwendungsbereich keine Grenzen gesetzt.

## Die Industrieklasse TAURUS® HP

### Industrie-Vakuumpresse TAURUS® HP mit Vorheizstation und Parallelhub

#### Vorheizstation (H)

- max. Größe der Werkstücke: 2.600 x 950 mm
- elektrische Heizplatte
- elektronische Temperaturüberwachung
- massive Schubladenführung
- Anschluss: 400 Volt / 9,45 kW / 16 A

#### Parallelhub (P)

- große Öffnung 1.370 mm (Unterkante Membranrahmen 1.950 mm)
- 4 massive Zylinder
- Membranrahmen-Wechselsystem

### Grundausrüstung TAURUS® HP / P

- Membrane: Silikonmembrane (HP), Naturkautschuk, hochelastisch (P)
- **Serienmäßig mit speed-up:**  
Druckregler: elektronisch Typ REVO II, ölumlaufgeschmierte Vakuumpumpe  
Leistung: 40 m³/h, Vakuumverteilerplatte
- Tankinhalt: 4 x 60 l (HP), 2 x 100 l (P)
- hochstabiles Fahrwerk
- zusätzlicher Vakuumanschluss mit 13 mm Schlauchtülle

- Einspannmaß L x B:  
TAURUS® HP 3014 speed-up: 3.000 x 1.420 mm
- Aufstellmaß L x B x H:  
TAURUS® HP 3014 speed-up (mit Vorheizstation und Parallelhub):  
3.860 x 2.730 x 2.500 mm  
TAURUS® P 3014 speed-up (mit Parallelhub): 3.860 x 1.540 x 2.500 mm

Weitere Größen auf Anfrage



Das Konzept der Vorheizstation in der BARTH TAURUS H basiert auf einer elektrischen Heizplatte. Diese garantiert ein gleichmäßiges und schonendes Erwärmen der Werkstoffe ohne der Gefahr von Verfärbungen des Materials.

Die Industrieklasse

## TAURUS® H

### Industrie-Vakuumpresse TAURUS® H mit Vorheizstation

#### Vorheizstation (H)

- max. Größe der Werkstücke: 2.600 x 950 mm
- elektrische Heizplatte
- elektronische Temperaturüberwachung
- massive Schubladenführung
- Anschluss: 400 Volt / 9,45 kW / 16 A

#### Grundausrüstung TAURUS® H

- Membrane: Silikonmembrane, hochelastisch
- **Serienmäßig mit speed-up:**  
Druckregler: elektronisch Typ REVO II, ölumlaufgeschmierte Vakuumpumpe  
Leistung: 40 m<sup>3</sup>/h, Vakuumverteilerplatte
- Tankinhalt: 4 x 60 l
- hochstabiles Fahrwerk
- zusätzlicher Vakuumanschluss mit 13 mm Schlauchtülle
- Einspannmaß L x B:  
TAURUS® H 3014 speed-up: 3.000 x 1.420 mm
- Aufstellmaß L x B x H:  
TAURUS® H 3014 speed-up (mit Vorheizstation): 3.860 x 2.730 x 940 mm

Weitere Größen auf Anfrage



serienmäßiger  
zusätzlicher  
Vakuumabgang  
für z.B. Vakuumsack

Die Kompaktklasse

# LUPUS

**Die kompakte und preiswerte Lösung für kleine Verleimungen vom professionellen Heimwerker bis zum spezialisierten Schreiner.**

Die LUPUS-Serie ist ideal einsetzbar für Klein- und Einzelteilverleimungen, Kantholzverleimungen für Drechselarbeiten bis hin zum beidseitigen Flächenbeschichten von Einzelteilen in der Korpusproduktion. Selbstverständlich ist auch das Formverleimen im Rahmen des Auflagetisches möglich. Die hochwertige Membranklemmung mit dem Dichtungsprofil ist in der typischen BARTH-Qualität ausgeführt.

## Grundausrüstung LUPUS 1208 und 2312

- Mit Kautschukmembranen (Silikonmembranen optional lieferbar)
- 3 m Saugschlauch
- Ohne Vakuumversorgung
- Klein und leicht, Füße abnehmbar
- Einspannmaß L x B:  
LUPUS 1208: 1.200 x 800 mm  
LUPUS 2312: 2.300 x 1.200 mm
- Aufstellmaß L x B x H:  
LUPUS 1208: 1.350 x 1.000 x 980 mm  
LUPUS 2312: 2.450 x 1.400 x 980 mm



■ abnehmbare Füße

■ Belüftung über Kugelhahn

■ hochwertige Membranklemmung

■ Vakuumversorgung vakuuBOX 8.5 (optional)



Mobil und kraftvoll

# Vakuumpumpen

## PT 25.100 / PT 40.100 speed-up

Die mobilen Vakuumerzeuger PT 25.100 und PT 40.100 speed-up versorgen Ihre Vakuumgeräte unabhängig von festen Anschlüssen. Sie verfügen in ihrem Inneren über eine leistungsstarke Vakuumpumpe, welche einen 100 Liter Versorgungstank speist. Für Gerätschaften mit geringem Vakuumverbrauch sind zwei 26 mm Schlauchtüllen vorgesehen, sowie eine 38 mm Schlauchtülle für die BARTH Vakuumpressen.



### PT 40.100 speed-up zusätzlich:

- höherer Druck von bis zu 10t/m<sup>2\*</sup>
- bis zu 50% kürzere Presszeit beim Furnieren
- elektronische Drucküberwachung mit REVO II Druckschalter
- Digitalanzeige des Vakuums
- Vakuumpumpe 40 m<sup>3</sup>/h, ölumlaufgeschmiert

\*Abhängig vom Luftdruck

### Produktinfo PT 25.100

- Abschaltautomatik
- Leistung: 25 m<sup>3</sup>/h, Trockenläufer
- Tankinhalt 100l
- max. Unterdruck 850mbar
- Aufstellmaß: 1360 x 560 x 670 mm

Das Kraftpaket

## vakuuBOX 8.5



### Grundausrüstung vakuuBOX 8.5

- Trockenläufer
- Tankinhalt 4,8 Liter
- max. Unterdruck 850 mbar
- Saugleistung 8 m<sup>3</sup>/h
- Manuelle Druckdifferenzschaltung
- Druck stufenlos einstellbar bis 85% Vakuum
- Größe LxBxH: 400x300x330 mm
- Gewicht: 21 kg
- Anschluss 13 mm Tülle mit Kugelhahn
- Anschluss mit Schnellkupplung für Vakuumsauger

Mobil und leicht

## Vakuumpumpe P 5.0



### Grundausrüstung Vakuumpumpe P 5.0

- Trockenläufer
- max. Unterdruck 850 mbar
- Saugleistung 5 m<sup>3</sup>/h



Hier gibt es keine Grenzen

# Vakuumsack

## Offen für alle Formen und Aufgaben – der Vakuumsack

Vakuumsäcke sind die Vorläufer der modernen Vakuumpressen, die sich durch einfache, kostengünstige Technik auszeichnen. Sie bestehen im Wesentlichen aus einer Membrantasche, die an einer Schmalseite geschlossen wird. Allerdings sind sie in der Handhabung aufwendiger als moderne Vakuumpressen.

### Sie sind einsetzbar für Pressaufgaben wie:

- Furnierverleimungen
- Formverleimungen
- Furnierummantelungen und
- Kanten anleimen

Um Werkstücke zu pressen, werden sie in den Vakuumsack gelegt, der dann luftdicht verschlossen und an eine Vakuumpumpe angeschlossen wird. Der große Vorteil der Barth-Vakuumsäcke liegt im Material, einem extrem dehn- und rückstellfähigen Naturkautschuk, der auch bei den Vakuumpressen zum Einsatz kommt. Hierdurch bildet der Vakuumsack beim Biegen keine Falten. Um die Vakuumsäcke einfach und sicher zu verschließen, stattet BARTH alle Vakuumsäcke mit einem komfortablen Verschluss aus, der immer auf der Schmalseite angebracht ist. So lassen sich die Vakuumsäcke beliebig biegen und passen sich allen Formen exakt an.

Ihre Stärken spielen die Vakuumsäcke beim Pressen von größeren Formteilen aus, denn sie müssen lediglich das zu pressende Material aufnehmen. Das formgebende Element (Schablone) kann außerhalb des Sackes bleiben. Alternativ ist es auch möglich, entsprechend stabile Schablonen, wie in der Vakuumpresse, mit in den Vakuumsack zu geben.



### Anwendervideo



### Grundausrüstung Vakuumsack

- Vakuumsack mit einer offenen kurzen Seite
- lieferbare Breiten:  
750 mm (Nutzbreite 650 ± 20 mm)  
1.500 mm (Nutzbreite 1.400 ± 20 mm)
- lieferbare Längen: von 1m bis max. 20 m (in ganzen Metern)
- Ansaugtülle für 13 mm Vakuumschlauch
- Verschlussleiste
- Handschiebeventil und 5 m Vakuumschlauch



## Maschinen-Zubehör

### REVO II Druckschalter



Elektronische Drucküberwachung mit REVO II Druckschalter:  
 > größeres Display  
 > Dauerlauf Funktion mit Timer  
 > einfache Bedienung durch mehr Tasten  
 > ergonomischer durch größere Tasten

### Abdeckplatte



Schützt die Membrane vor mechanischer Beschädigung und vor UV-Strahlung; bietet leicht belastbare Arbeitsfläche; durch Gasdruckfeder-Unterstützung leichtgängig klappbar

### Vakuumverteilerplatte geschlitzte MDF-Platte



Für Modelle	Art. Nr.
1208	BP-11-1208-28
2312	BP-11-2312-28
3014	BP-25-3014-00-28
3514	BP-25-3514-00-28

### 100 l Vakuum-Tank

sorgt für eine noch schnellere Evakuierung

### Wandhalterung Lupus

Art. Nr. BP-11-31

Wandhalterung für LUPUS 2312 und 1208

## Membran-Zubehör

### Silikon-Membrane



temperaturbeständig bis 220° C  
 Jedes Gerät kann auch optional mit einer Silikon-Membrane ausgestattet werden.

### Wechselrahmen



Für häufiges Wechseln der Membrane von Kautschuk auf Silikon empfiehlt es sich, einen Wechselrahmen als Zubehör zu bestellen.

### Talkum



Art. Nr. BP-40-08

Für ein besseres Gleiten der Membrane auf der Arbeitsplatte oder dem Werkstück empfiehlt es sich die Membrane mit Talkum zu bestauben.

500 g Dose

**Sofort-Info unter:**  
**+49 8621 5050 600 oder**  
**info@barth-maschinenbau.de**

Wir richten uns nach Ihren Anforderungen

# Kundenspezifische Lösungen von Vakuumpressen



*Sondergrößen auf Anfrage*



*Bedienpult für Heizhauben*



*Auf Wunsch mit pneumatischer oder hydraulischer Membranöffnung*



*Automatisierte Steuerung der Presszeit und Membranöffnung. Mit Lichtschranke als Sicherheitseinrichtung.*

Kreativ, innovativ, effizient

# Das System MULTI-Press

## RP / RPW

Der platzsparende Allrounder  
Seite 60



## RPG

Das clevere Baukastensystem  
Seite 26



## RPG doppelseitig

Das clevere Baukastensystem



Eine clevere Lösung zur reinen Rahmenpresse bietet die patentrechtlich geschützte Idee von BARTH. Die RPGL bietet hinter einer Systempresse eine Lochplatte.

Dieses Press- und Montagezentrum RPGL kann für sämtliche Verleim- und Montagearbeiten eingesetzt werden. Große Vorteile für solche Presszentren sind der geringere Platzbedarf, die enorme Flexibilität und Vielseitigkeit. Zu beachten sind auch vor allem die geringen Rüstzeiten, Anbau- und Zubehörteile können werkzeuglos montiert und demontiert werden.

Typ	für Verleimung Einspannmaß (LxH)	für Rahmen * Einspannmaß (LxH)	für Rahmen ** Einspannmaß (LxH)	für Korpus * Einspannmaß (LxH)	für Korpus ** Einspannmaß (LxH)	Aufstellmaß (LxHxT)	Aufstellmaß mit Zentralhydraulik (LxHxT)
RP 2501	2.400x1.580 mm	2.110x1.580 mm	2.050x1.580 mm	2.110x1.340 mm	2.050x1.340 mm	2.560 x 2.250 x 720 mm	2.650 x 2.400 x 730 mm
RP 3001	2.900x1.580 mm	2.610x1.580 mm	2.550x1.580 mm	2.610x1.340 mm	2.550x1.340 mm	3.060 x 2.250 x 720 mm	3.150 x 2.400 x 730 mm
RP 4001	3.900x1.580 mm	3.610x1.580 mm	3.550x1.580 mm	3.610x1.340 mm	3.550x1.340 mm	4.060 x 2.250 x 720 mm	4.150 x 2.400 x 730 mm
RPG 2025 / 2525	2.400x1.580 / 2.080 mm	2.110x1.580 / 2.080 mm	2.050x1.580 / 2.080 mm	2.110x1.340 / 1.840 mm	2.050x1.340 mm	2.580 x 2.250 / 2.750 x 800 mm	2.860 x 2.400 / 2.900 x 800 mm
RPG 2030 / 2530	2.900x1.580 / 2.080 mm	2.610x1.580 / 2.080 mm	2.550x1.580 / 2.080 mm	2.610x1.340 / 1.840 mm	2.550x1.340 / 1.840 mm	3.080 x 2.250 / 2.750 x 800 mm	3.360 x 2.400 / 2.900 x 800 mm
RPG 2040 / 2540	3.900x1.580 / 2.080 mm	3.610x1.580 / 2.080 mm	3.550x1.580 / 2.080 mm	3.610x1.340 / 1.840 mm	3.550x1.340 / 1.840 mm	4.080 x 2.250 / 2.750 x 800 mm	4.360 x 2.400 / 2.900 x 800 mm
RPG 2050 / 2550	4.900x1.580 / 2.080 mm	4.610x1.580 / 2.080 mm	4.550x1.580 / 2.080 mm	4.610x1.340 / 1.840 mm	4.550x1.340 / 1.840 mm	5.080 x 2.250 / 2.750 x 800 mm	5.360 x 2.400 / 2.900 x 800 mm
RPG 2025 doppels.	2.400x1.580 mm	2.110x1.580 mm	2.050x1.580 mm	2.110x1.340 mm	2.050x1.340 mm	2.580x1.360x2250 mm	3140x1.510x2250 mm
RPG 2030 doppels.	2.900x1.580 mm	2.610x1.580 mm	2.550x1.580 mm	2.610x1.340 mm	2.550x1.340 mm	3.080x1.360x2.250 mm	3.640x1.510x2.250 mm
RPG 2040 doppels.	3.900x1.580 mm	3.610x1.580 mm	3.550x1.580 mm	3.610x1.340 mm	3.550x1.340 mm	4.080x1.360x2.250 mm	4.640x1.510x2.250 mm

\*Seitendruckeinrichtung mit Zahnstangengetriebe \*\* Seitendruckeinrichtung mit Hydraulikzylinder | mit Seitendruckeinrichtung L +190mm, mit Fahrwerk T + 450 mm, H + 25 mm mit Niederhalter H + 90 mm



## RPG-NH / RPGL-NH

Komfort-Verleimen im Baukastensystem  
Seite 64



## RPGL

Die Rahmen- und Lochwand-  
pressen-Kombination  
Seite 66



## RPG-V / RPGL-V

Das platzsparende Press-/Verleimzentrum  
Seite 68



## RPL

Die Kreativpresse  
Seite 70

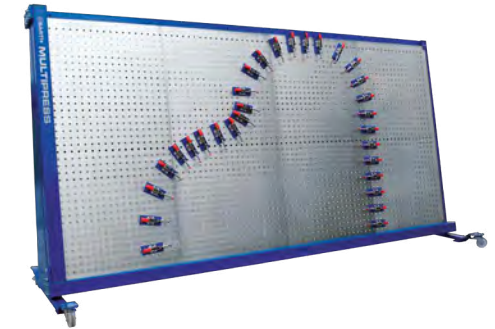

Typ	für Verleimung Einspannmaß (LxH)	für Rahmen * Einspannmaß (LxH)	für Rahmen ** Einspannmaß (LxH)	für Korpus * Einspannmaß (LxH)	für Korpus ** Einspannmaß (LxH)	Aufstellmaß (LxHxT)	Aufstellmaß mit Zentralhydraulik (LxHxT)
RPG-NH 2030	2.900x1.580 mm	2.610x1.580 mm	2.550x1.580 mm	2.610x1.340 mm	2.550x1.340 mm	3.580x980x2.410 mm	3.860x1.130x2.410 mm
RPG-NH 2040	3.900x1.580 mm	3.610x1.580 mm	3.550x1.580 mm	3.610x1.340 mm	3.550x1.240 mm	4.580x980x2.410 mm	4.860x1.130x2.410 mm
RPGL 2030 / 2530	2.900x1.580 / 2.080 mm	2.610x1.580 / 2.080 mm	2.550x1.580 / 2.080 mm	2.610x1.340 / 1.840 mm	2.550x1.340 / 1.840 mm	3.080x2.250 / 2.750x800 mm	3.360x2.400 / 2.900x800 mm
RPGL 2040 / 2540	3.900x1.580 / 2.080 mm	3.610x1.580 / 2.080 mm	3.550x1.580 / 2.080 mm	3.610x1.340 / 1.840 mm	3.550x1.340 / 1.840 mm	4.080x2.250 / 2.750x800 mm	4.360x2.400 / 2.900x800 mm
RPL 2030	2.850x1.860	–	–	–	–	3.030x750x2.080 mm	–
RPL 2040	3.850x1.860 mm	–	–	–	–	4.030x750x2.080 mm	–
RPL 2525	2.330x2.390 mm	–	–	–	–	2.530x900x2.570 mm	–
RPL 2530	2.830x2.390 mm	–	–	–	–	3.030x900x2.570 mm	–
RPL 2540	3.830x2.390 mm	–	–	–	–	4.030x900x2.570 mm	–
RPL 3240	3.850x3.060 mm	–	–	–	–	4.030x1.200x3.200 mm	–
RPL 3250	4.850x3.060 mm	–	–	–	–	5.030x1.200x3.200 mm	–
RPG-V 2033 / 2533	3.250x1.580 / 2.080 mm	2.960x1.580 / 2.080 mm	2.900x1.580 / 2.080 mm	2.960x1.340 / 1.840 mm	2.900x1.340 / 1.840 mm	3.420x2.250 / 2.750x1.260 mm	3.660x2.400 / 2.900x1.200 mm
RPG-V 2038 / 2538	3.750x1.580 / 2.080 mm	3.460x1.580 / 2.080 mm	3.400x1.580 / 2.080 mm	3.460x1.340 / 1.840 mm	3.400x1.340 / 1.840 mm	3.920x2.250 / 2.750x1.260 mm	4.160x2.400 / 2.900x1.200 mm

\*Seitendruckeinrichtung mit Zahnstangengetriebe \*\* Seitendruckeinrichtung mit Hydraulikzylinder | mit Seitendruckeinrichtung L +190mm, mit Fahrwerk T + 450 mm, H + 25 mm mit Niederhalter H + 90 mm





Der platzsparende Allrounder

# MULTI-Press RP / RPW

Das Verleimen mit Schraubzwingen auf Böcken ist sehr zeitaufwändig und beansprucht sehr viel Fläche im Bankraum.

Die Pressen der Serie RP sind mobil und können platzsparend in den Werkstätten verwendet werden. Das mühsame, zeitaufwändige Verleimen und Spannen mit Zwingen entfällt und die Montagezeiten werden erheblich verkürzt. Ganz gleich ob Rahmen-, Korpus-, Platten- oder Bestellbearbeitung; die MULTI-Press in ihrer stabilen Bauweise und der speziell für die Holzbearbeitung entwickelte Handhydraulikzylinder HSH01 unterstützen Sie mit voller Kraft.



- 
**Universell einsetzbar**  
 Rahmen, Flächen, Gestelle, Korpus, ...
- 
**Systempresse**  
 jederzeit mit Zubehör bis zur Korpuspresse erweiterbar (nicht mit Zahnstangengetriebe möglich)
- 
**Schnelles Rüsten**  
 werkzeugloses An- und Abbauen von Zubehör
- 
**Effizienz**  
 Erhöhung der Wertschöpfungszeit bei Handarbeiten
- 
**Qualität**  
 massiver Stahlrahmen, widerstandsfähige Oberflächen, made in Germany



## Grundausrüstung RP Modelle

- 3 Presseeinheiten mit Handhydraulik HSH01 Druckelementen 100 mm Hub, 2.000 kg Pressdruck
- 90° Anschlag
- MULTI-Press RP ist jederzeit mit den Komponenten des Systems MULTI-Press erweiterbar
- auch mit Zentralhydraulik lieferbar

## Grundausrüstung RPW Modelle

- 3 Presseeinheiten mit Zahnstangengetriebe mit 140 mm Hub, 1.000 kg Pressdruck
- 90°-Anschlag
- MULTI-Press RPW ist jederzeit mit den Komponenten des Systems MULTI-Press erweiterbar.

Auf Wunsch wird der Rahmen auch zerlegt geliefert.

Maßangaben siehe Tabelle Seite 58



 **Sofort-Info unter:**

**+49 8621 5050 600 oder  
[info@barth-maschinenbau.de](mailto:info@barth-maschinenbau.de)**

# MULTI-Press RP / RPW



*RPW in Grundausstattung*



*RP mit optionalem Zubehör*

Anwendervideo





Das clevere Baukastensystem für Ihre Werkstatt

# MULTI-Press RPG 20 / RPG 25

BARTH entwickelt und produziert universell einsetzbare System-Pressen für eine effiziente Bearbeitung von:

- Korpus
- Rahmen
- Gestellen und Platten

Sie wurden speziell entwickelt, um Leimarbeiten schnell und kostengünstig zu erledigen. In der Werkstatt steigt die Produktivität und man spart Zeit. Auch widerspenstige Hölzer können den System-Pressen nicht widerstehen. Mit bis zu 2.000 kg Spannkraft bringen sie jedes Werkstück im Handumdrehen in die richtige Position. Kunden erwarten immer eine 100%ige Qualität, mit belastbaren und gleichmäßigen Leimfugen. BARTH-System-Pressen sind eine zukunftssichere Investition.



 **Systempresse**  
jederzeit mit Zubehör bis zur Korpuspresse erweiterbar (nicht mit Zahnstangengetriebe möglich)

 **Schnelles Rüsten**  
werkzeugloses An- und Abbauen von Zubehör

## Grundausrüstung RPG 20 Modelle

- Grundrahmen aus massivem Stahl
- 90°-Anschlag an der linken Seite
- massive Kreuzverspannung
- Oberfläche pulverbeschichtet

## Grundausrüstung RPG 25 Modelle

- wie RPG 20, jedoch erhöhter 90°-Anschlag (+ 500 mm)
- Auf Wunsch wird der Rahmen auch zerlegt geliefert.  
Maßangaben siehe Tabelle Seite 58

# MULTI-Press RPG 20 / RPG 25



DI (FH) THOMAS HUBER  
Schreinerei Huber  
aus Kirchbichl

„Die MULTI-Press RPG 2040  
hat uns unzählige Vorteile für  
die Effektivität in unserer  
Produktion gebracht!“



RPG 2040 mit optionalen Zubehör  
Zahlreiches Zubehör finden Sie ab Seite 72.

## Anwendervideo



Sofort-Info unter:  
**+49 8621 5050 600** oder  
[info@barth-maschinenbau.de](mailto:info@barth-maschinenbau.de)



Komfort-Verleimen im Baukastensystem

# MULTI-Press RPG-NH

Alle, die täglich viele Breitenverleimungen abarbeiten müssen, freuen sich auf die einfache Bedienung der fahrbaren Niederhalter.

Für jede Verleimung in der Breite für z. B. Tischplatten wird der Niederhalter empfohlen. Er verhindert das Verrutschen der Kanten auf der Leimfuge. Somit ist ein hoher Flächenabtrag beim Schleifen oder gar Hobeln nicht notwendig.

Das Vorspringen der Kanten durch den hohen Druck wird auch verhindert. Das erhöht die Sicherheit enorm. Der klassische Niederhalter wird für jede Verleimung ein- und später wieder ausgehängt. Der fahrbare Niederhalter wird einfach mit Kugellager-Führungen über die Fläche geschoben. Die Handhebel der Handhydraulikzylinder klappen einfach weg.

**Mehr Komfort geht nicht!**



#### Grundausstattung RPG-NH Modelle

- Grundrahmen
- 90°-Anschlag
- Führungsschienen für fahrbaren Niederhalter
- 2 fahrbare Niederhalter

Maßangaben siehe Tabelle Seite 58



*RPG-NH 2030 mit Zubehör  
Zahlreiches Zubehör finden Sie ab Seite 72.*



Komfort-Verleimen im Baukastensystem

# MULTI-Press RPGL-NH

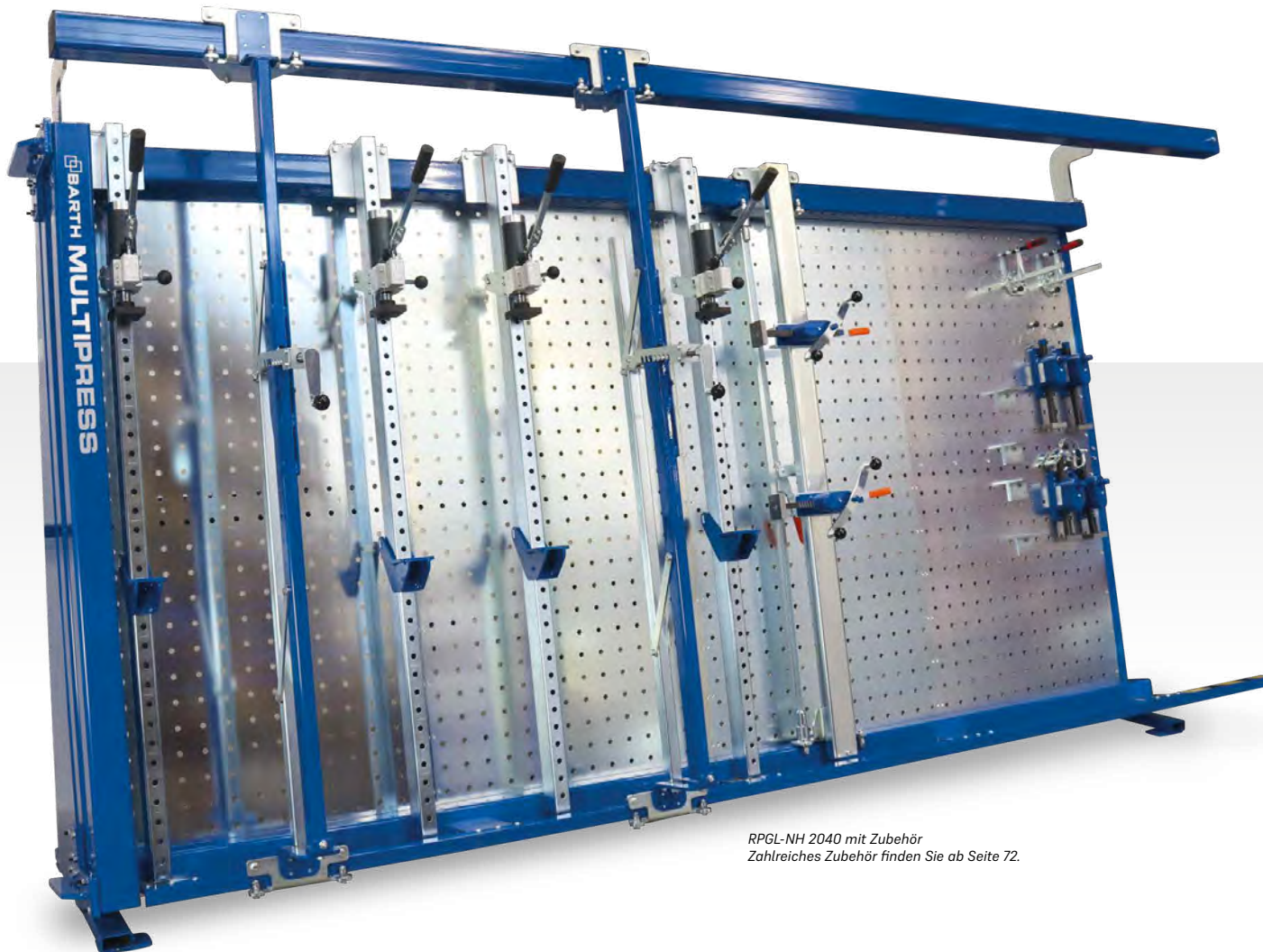

RPGL-NH 2040 mit Zubehör  
Zahlreiches Zubehör finden Sie ab Seite 72.

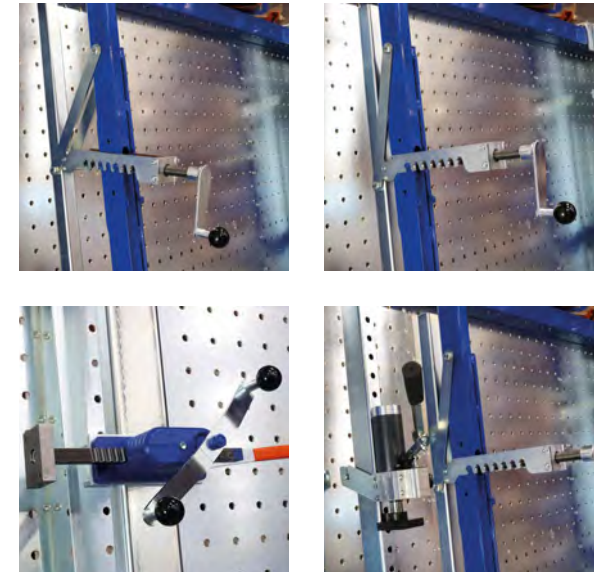

- Schnellverstellung Niederhalter  
(auch für RPG-NH gültig)
- Zahnstangengetriebe von Seitendruckeinrichtung mit gekröpfter Handkurbel  
(auch für RPG-NH gültig)
- klappbarer Handhebel schwenkt für den Niederhalter weg  
(auch für RPG-NH gültig)

## Grundausstattung RPGL-NH Modelle

- 6 mm Stahllochplatte, Lochraster 70 mm
- Grundrahmen
- 90°-Anschlag
- Führungsschienen für fahrbaren Niederhalter
- 2 fahrbare Niederhalter



Die Rahmen- und Lochwandpressen-Kombination

# MULTI-Press RPGL 20 / RPGL 25

Die Modelle der BARTH Multipress RPGL wurden nicht nur für Verleimarbeiten entwickelt.

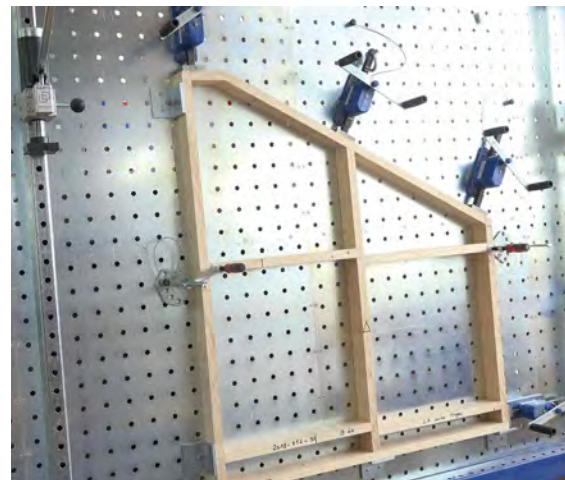
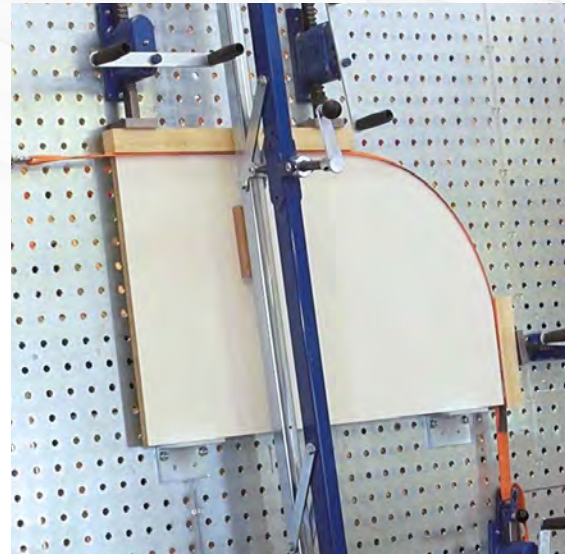
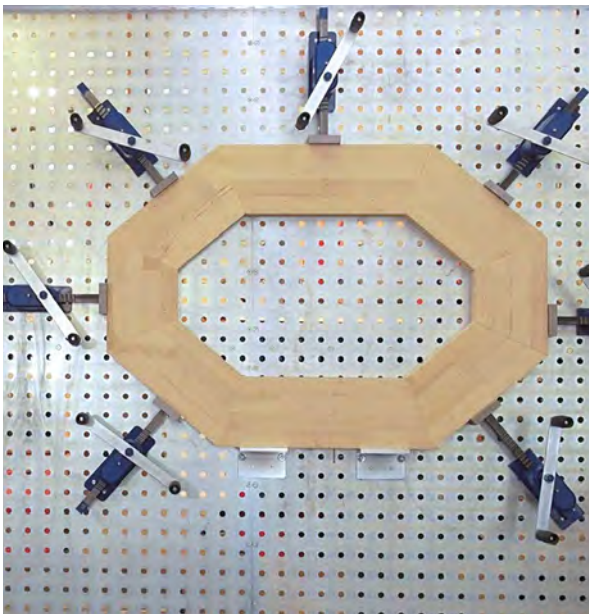
Sie dienen auch als ergonomische Montagevorrichtung, welche bei der Arbeitsplatzgestaltung berücksichtigt werden sollte. Das BARTH Press- und Montagezentrum RPGL basiert auf dem Grundrahmen der MULTI-Press RPG und bietet viele Möglichkeiten, Verleim- und Montageaufgaben schnell und ohne große Umrüstzeiten zu realisieren.



- 
**Systempresse**  
 jederzeit mit Zubehör bis zur Korpuspresse erweiterbar (nicht mit Zahnstangengetriebe möglich)
- 
**Schnelles Rüsten**  
 werkzeugloses An- und Abbauen von Zubehör
- 
**Effizienz**  
 Erhöhung der Wertschöpfungszeit bei Handarbeiten

## Grundausrüstung RPGL 20 Modelle

- Grundrahmen aus massivem Stahlrahmen
- Oberfläche pulverbeschichtet
- Lochplatte im Grundrahmen integriert, Stahl 6mm, Oberfläche galv. verzinkt
- 90°-Anschlag für die Ebene der Lochplatte
- 90°-Anschlag für die Ebene der Presseinheiten

## Grundausrüstung RPGL 25 Modelle

- wie RPGL 20 jedoch: Erhöhter 90°-Anschlag für die Ebene der Presseinheiten (+ 500 mm)

Maßangaben siehe Tabelle Seite 59



**Sofort-Info unter:**

**+49 8621 5050 600 oder**  
**info@barth-maschinenbau.de**



# MULTI-Press RPGL 20 / RPGL 25



ROBERT RAGER  
Staatstheater Augsburg

*„Wir haben uns für eine Rahmenpresse der Firma BARTH entschieden weil sie für uns wahnsinnig flexibel einsetzbar ist. Zusätzlich haben wir die Lochplatte geordert weil man daran relativ schräge unförmige Rahmen auch pressen kann.“*

Das ganze Kundenstatement finden Sie im Internet unter:



RPGL 2040 mit optionalem Zubehör.  
Zahlreiches Zubehör finden Sie ab Seite 72.

## Anwendervideo





Das platzsparende Presszentrum für alle Leimarbeiten

# Verleimzentrum

Das Beste aus zwei Welten für alle Verleimarbeiten, platzsparend und effizient vereint! Die Verschmelzung einer MULTI-Press und einer Vakuum-Membranpresse.

Auf der einen Seite eine MULTI-Press RPG, welche individuell ganz nach Ihren Bedürfnissen ausgerüstet werden kann. Zudem können Sie diese jederzeit zukunftssicher mit Zubehör bis zur Korpuspresse erweitern. Durch die Lochplatte der RPGL-V erschließen sich Ihnen alle Möglichkeiten für Verleimarbeiten und der größtmögliche Einsatzbereich.



Auf der anderen Seite bieten sich Ihnen alle Vorteile der Vakuumpresse CORVUS®-W (siehe Seite 48). Platzsparend können Sie hiermit Ihren Arbeitsplatz erweitern. Bei Nichtgebrauch klappen Sie einfach die Vakuumpresse nach oben und die durch einen Federbolzen gesicherten Stützfüße ein.

**Ihr größter Vorteil:**  
Sie können mehrere Werkstücke gleichzeitig in kürzerer Zeit bearbeiten!

*Geringer Platzbedarf und mobil*



*Vakuumpresse mit Abdeckplatte als Arbeitstisch nutzbar*

- 
**Systempresse**  
jederzeit mit Zubehör bis zur Korpuspresse erweiterbar
- 
**Schnelles Rüsten**  
werkzeugloses An- und Abbauen von Zubehör
- 
**Platzsparend**  
durch klappbare Vakuumpresse

## Grundausrüstung RPG-V Modelle

- massiver Grundrahmen
- 90°-Anschlag
- Vakuumpresse klappbar
- Vakuumpumpe (Trockenläufer)
- 100 l Tank

## Grundausrüstung RPGL-V Modelle

- zusätzlich 6 mm Stahllochplatte mit 70 mm Lochraster

Maßangaben siehe Tabelle Seite 59

## Option speed-up:

### Vorteile

- höherer Druck
- bis 50% kürzere Presszeit
- elektronisch maximierter Druck

### Lieferumfang zusätzlich

- Vakuumpumpe: ölumlaufgeschmiert
- Leistung: 40 m<sup>3</sup>/h
- Druckregler: digital Typ REVO II, Vorteile siehe Seite 43
- Vakuumverteilerplatte

# MULTI-Press RPG-V / RPGL-V



RPGL-V mit Lochplatte mit optionalen Zubehör



RPG-V mit optionalem Zubehör  
Zahlreiches Zubehör finden Sie ab Seite 72.

## Anwendervideo



■ Abdeckplatte für die Vakuumpresse (optional)

■ Niederhalter mit Trapezspindel (optional)

■ massiver Grundrahmen Oberfläche pulverbeschichtet



Die Kreativ-Presse

# MULTI-Press RPL

Mit der BARTH-Lochplattenpresse RPL sind Ihren Ideen keine Grenzen gesetzt.

Durch den kleinen Lochabstand von 70 mm und den großen Hub des Zahnstangengetriebes kann jede Kontur gepresst werden. Die lasergeschnittenen Präzisionsbohrungen sind auf 0,1 mm genau positioniert. Die Lochplattenpresse wird in verschiedenen Standardgrößen angeboten (siehe Tabelle auf Seite 59). Sonderlösungen sind auf Anfrage möglich.

## Grundausrüstung RPL

- 6 mm Stahllochplatte, Lochraster 70 mm
- 90°-Anschlag

Umfangreiches Zubehör auf Seite 74  
Maßangaben siehe Tabelle Seite 59

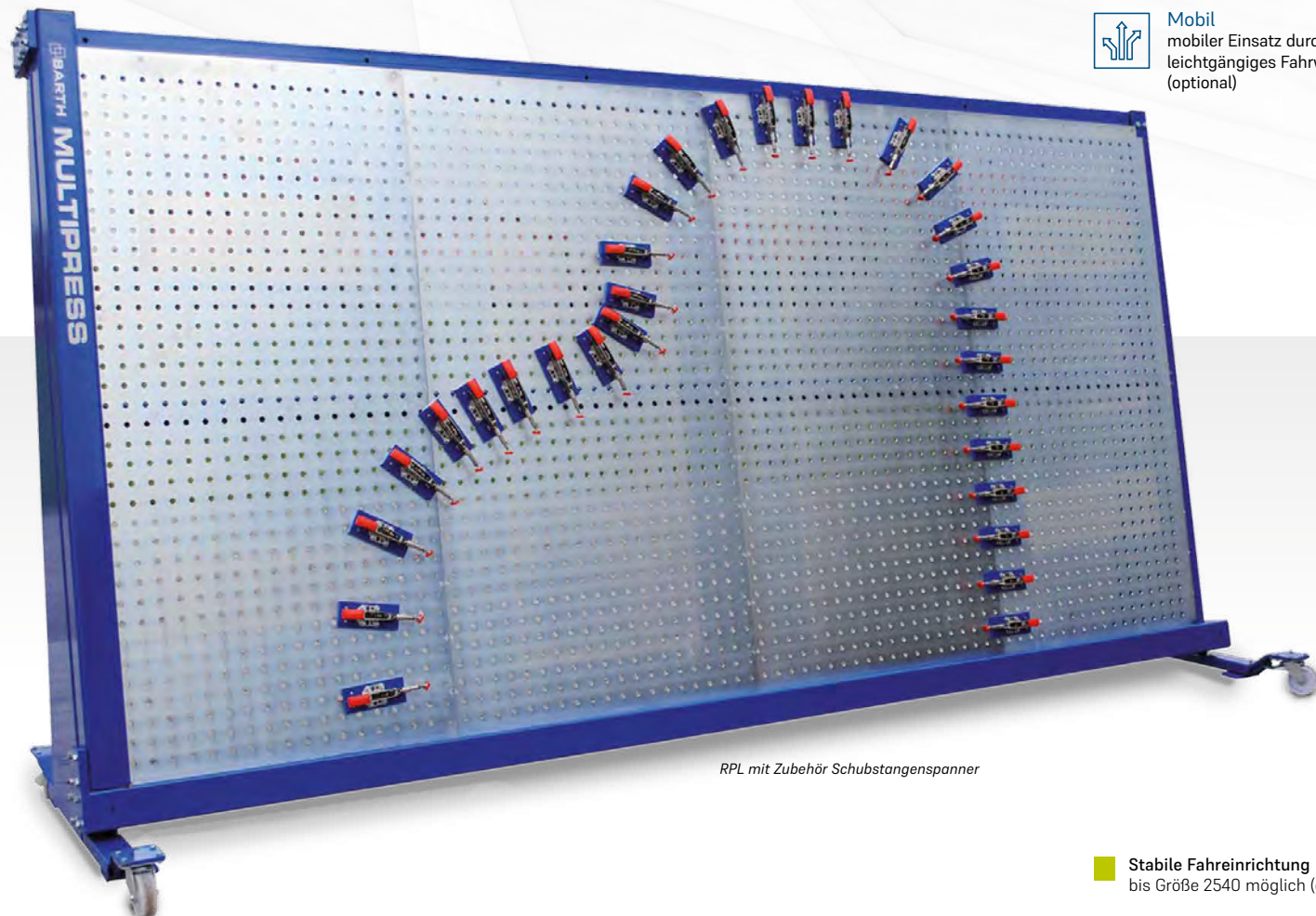

RPL mit Zubehör Schubstangenspanner



**Einstellbar**  
individuelle Anordnung der Verleimwerkzeuge in 70 mm Lochraster



**Mobil**  
mobiler Einsatz durch leichtgängiges Fahrwerk (optional)

**Stabile Fahreinrichtung**  
bis Größe 2540 möglich (optional)



BARTH Presstechnik

# Hand- hydraulik- zylinder HSH01



#### Zeitersparnis

Durch die Zeitersparnis und den hohen Druck kann ein Leim mit kurzen Abbindezeiten verwendet werden. Somit wird eine doppelte Zeitersparnis erreicht!

#### 100 mm Hub

Mit dem erweiterten Hub kann man auch Dübelverbindungen mit großen Längen in einem Durchgang pressen. Das spart Zeit!

#### 2.000 kg Druckkraft

Durch den hohen Druck wird eine noch dünnere, exakte Leimfuge erreicht! Eine kaum sichtbare Leimfuge ist das Ergebnis!

#### 2-stufiges Pumpsystem

Der Weg bis zum Werkstück wird mit dem Schnellhub zurückgelegt. Das spart Zeit! Zum Druckaufbau wird vom System automatisch auf Druckhub umgeschaltet. Somit erreicht man mit Leichtigkeit den Maximaldruck von 2.000 kg.

#### Einhandhebelbedienung

Spannen und Lösen mit einem Griff! Kein zusätzliches Ventil zum Lösen – einfach den Griff nach oben drücken. Somit ist eine Hand zum Fixieren, Halten oder Positionieren des Werkstücks frei.

#### Überlastschutz

Nach Erreichen des Maximaldrucks schützt ein Überdruckventil das gesamte System und garantiert somit die Langlebigkeit!

Die ergonomische und technische Spezial-Hydraulik, Handspannhydraulik HSH01, ist von BARTH entwickelt worden. Bei der Entwicklung dieser Spannhydraulik stand die absolute Praxisnähe ganz oben auf dem Lastenheft. Die einhändige Bedienung ermöglicht das Spannen und Lösen mit einem Griff. Das Bedienelement wurde möglichst weit unten positioniert. Damit werden Erreichbarkeit und Ergonomie des Bedienhebels bei größeren Werkstücken erheblich verbessert.

Die Handspannhydraulik ist mit einem innovativen Schnellhub und automatischer Umschaltung zum Druckhub ausgestattet. Der große Hubbereich von 100 mm vermeidet ein „Nachsetzen“ der Hydraulik bei langen Dübelverbindungen. Durch den großen Hub wird die Bestückung der Korpusfunktion erheblich erleichtert.



**Nachrüstbar  
auch für viele Fremdfabrikate!**

z. B. Nachrüstsatz für HESS-Pressen  
Art. BM-35-03-02-71

Lösungen für Handwerk und Industrie

# BARTH Presstechnik-Innovationen

## Zahnstangen- getriebe



geeignet für	Art. Nr.
RPW Modelle	BM-35-02
RPG Modelle	BM-60-02

Günstiges Druckelement, welches rein mechanisch mit einem selbsthemmenden Zahnradgetriebe arbeitet.

### Vorteile

- Hub 140 mm
- Druck ca. 1.000 kg
- sehr schneller Hub

## Pro- Ausstattung



geeignet für	Art. Nr.
1-Kreis-Aggregat RPG	BM-60-43
1-Kreis-Aggregat RPGL	BM-70-43
2-Kreis-Aggregat RPG	BM-60-44
2-Kreis-Aggregat RPGL	BM-70-44

Völlig ohne Kraftaufwand wird durch das elektrische Aggregat an zentraler Stelle der Druck aufgebaut.

## eDUAL



geeignet für	Art. Nr.
1-Kreis-Aggregat RPG	BM-60-45
1-Kreis-Aggregat RPGL	BM-70-45
2-Kreis-Aggregat RPG	BM-60-46
2-Kreis-Aggregat RPGL	BM-70-46

Hier werden die Vorteile von Handhydraulikzylinder und der Pro-Ausstattung kombiniert. Je nach Wunsch kann der Zylinder unabhängig vom zentralen Aggregat manuell betätigt werden, oder ganz komfortabel über das elektrische Hydraulikaggregat.

## Druckluft- Ausstattung



- auf Anfrage
- max. Druck 500 kg pro Zylinder
- vielseitige Steuerungsmöglichkeiten
- ideal für Großserien



Sofort-Info unter:

+49 8621 5050 600 oder  
[info@barth-maschinenbau.de](mailto:info@barth-maschinenbau.de)

## Zubehör

IHRE BARTH MULTI-Press passt sich dank des BARTH Baukastensystems den wachsenden Anforderungen weiter an. So kann aus einer einfachen Verleimpresse durch verschiedene Anbauten eine Rahmen- oder sogar eine Korpuspresse werden. Der auftragsbezogenen Erweiterung steht mit der BARTH MULTI-Press Systempresse nichts im Wege – ein wichtiges Entscheidungskriterium.

## Presseinheiten

### Zahnstangengetriebe

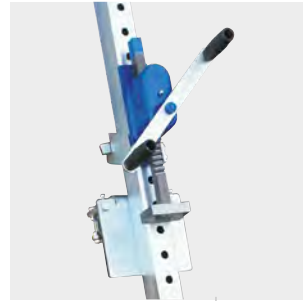

geeignet für	Art. Nr.
RPG-Modelle	BM-60-02
RPW-Modelle	BM-35-02

### Handhydraulikzylinder



geeignet für	Art. Nr.
RP-Modelle	BM-35-03
RPG (L) 20 Modelle	BM-60-03
RPG (L) 25 Modelle mit erhöhtem Einspannmaß	BM-60-07
RPG-NH Modelle	BM-65-03

### Zentralhydraulikzylinder



geeignet für	Art. Nr.
RP-Pro	BM-55-04
RPG (L/NH) 20 Pro	BM-60-04
RPG (L/NH) 25 Pro mit erhöhtem Einspannmaß	BM-60-08

### DUAL-Hydraulikzylinder



geeignet für	Art. Nr.
RPG (L) 20 eDUAL	BM-60-06
RPG (L) 25 eDUAL mit erhöhtem Einspannmaß	BM-60-09
RPG-NH Modelle	BM-65-06



## Seitendruckeinrichtungen

mit 2 Zahnstangengetrieben

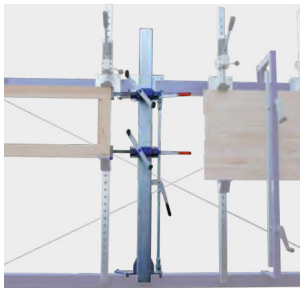

geeignet für	Art. Nr.
RP (W) Modelle	BM-35-20
RPG/ RPGL Modelle	BM-70-20
RPG 25 Modelle	BM-60-23
RPG-NH Modelle	BM-65-20

mit 2 Handhydraulikzylindern



geeignet für	Art. Nr.
RP Modelle	BM-35-22
RPG/ RPGL Modelle	BM-70-22
RPG 25 Modelle	BM-60-25
RPG-NH Modelle	BM-65-22

90°-Anschlag zum Einhängen



geeignet für	Art. Nr.
RPG (L) 20 Modelle	BM-60-29
RPG (L) 25 Modelle mit erhöhtem Einspannmaß	BM-60-31

## Niederhalter

Niederhalter



geeignet für	Art. Nr.
RP Modelle	BM-35-10

Niederhalter Plus



geeignet für	Art. Nr.
RPG/ RPGL Modelle	BM-70-12



## Diverses Zubehör

**Korpusoberspanner**



geeignet für	Art. Nr.
alle ausser RPW	BM-35-42
Korpus Set: 1x Korpusoberspanner und 1x Korpusauflage	BM-35-46

**Korpusauflage**



geeignet für	Art. Nr.
alle Modelle	BM-35-41
Korpus Set: 1x Korpusoberspanner und 1x Korpusauflage	BM-35-46

**Fahrwerk**



geeignet für	Art. Nr.
RP / RPW Modelle	BM-35-55
verstärkte Ausführung	BM-70-55

**Gehrungsverleim-  
vorrichtung**

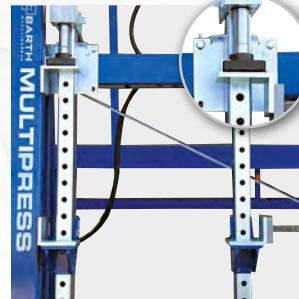

geeignet für	Art. Nr.
alle Modelle Set, beinhaltet 4 Winkel	BM-35-57

**Schwenkschuh ±30°**



geeignet für	Art. Nr.
alle Modelle	BM-35-56

**Schubladen-Set, jeweils  
mit 150 mm Auflageschuh**



Druckpunktverschiebung um ...	Art. Nr.
30 mm	BM-35-43
50 mm	BM-35-45

## Zubehör für die 6 mm Stahllochplatte (Bohrungsdurchmesser 15,5 mm)

**Zahnstangengetriebe  
klein**



klein	Art. Nr.
	BM-70-31

**Zahnstangengetriebe  
groß für Lochplatte**

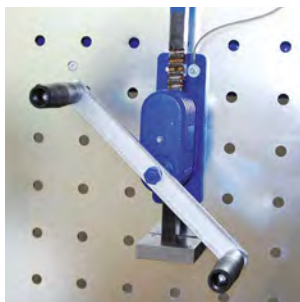

groß	Art. Nr.
	BM-70-33
groß für Gurtaufnahme	BM-70-05

**Gurt mit Spannschloss**



Länge 3.000 mm	Art. Nr.
	BM-70-05-0300

**Widerlager**



360° drehbar	Art. Nr.
	BM-70-34

**Vertikalspanner**



mit 2K-Griff, Ausladung 100 mm, Spannhöhe max. 200 mm	Art. Nr.
	BM-70-38

**Schubstangenspanner**

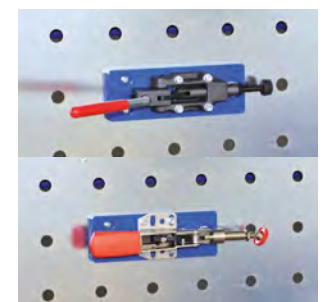

ungefedert	Art. Nr.
	BM-70-36
gefedert	BM-70-37

Über 30 Jahre Erfahrung

# Kundenspezifische Lösungen von Rahmen- und Verleimpresen

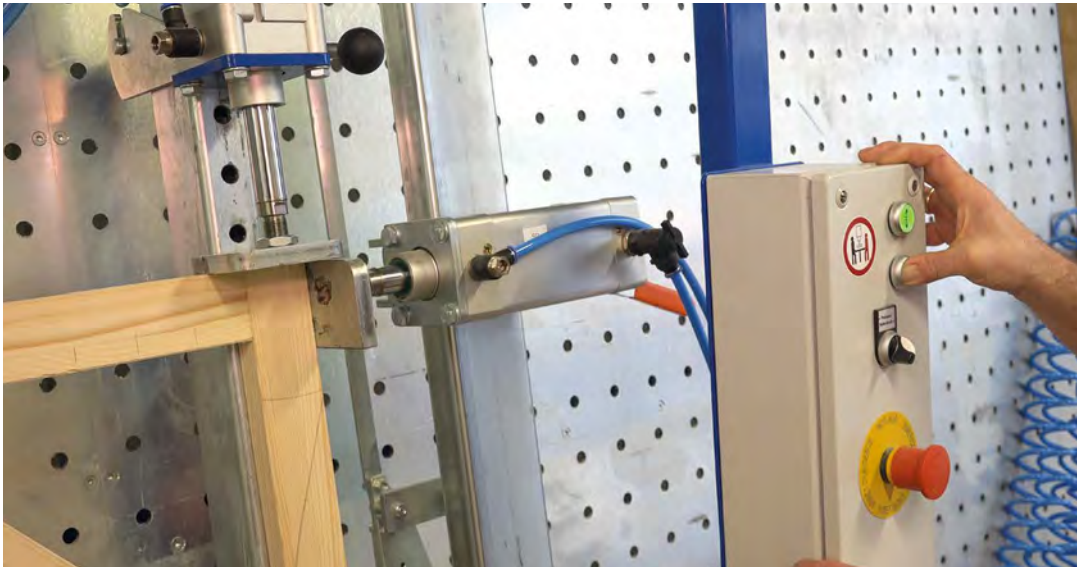



Für ein optimales Kantenfinish

# Rundprofil- & Fasenschleifmaschine

Profilieren und Schleifen sind zwei Arbeitsgänge, welche auf verschiedene Art und mit verschiedenen Verfahren hergestellt werden.

Dies erfordert meist einen deutlichen Aufwand an Handarbeit. Mit dieser Maschine bieten wir ein System, mit welchem derartige Arbeitsgänge rasch und exakt, im Durchlauf ausgeführt werden können. Unsere universelle Maschinentype, ausgerüstet mit extra langem Maschinentisch und einfach einstellbarem Vorfräsaggregat, ermöglicht die zeitsparende Komplettbearbeitung gerundeter oder gefaster Kanten, in einem Arbeitsgang.

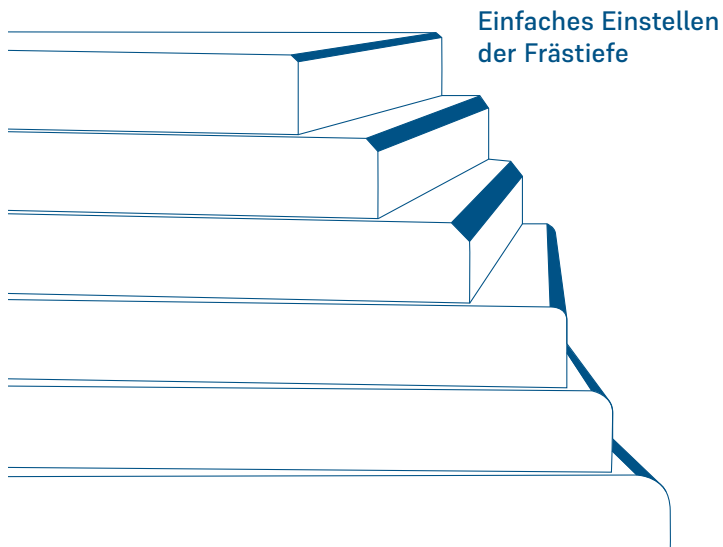

## Grundausrüstung RFM 320S SET

- einstellbares Schleifwerkzeug für 8 Radien (2, 3, 4, 5, 6, 8, 10 und 12,5mm)
- Fasenschleifeinrichtung bis 16mm Breite (stufenlos)
- Schleifbandoszillation mit pneumatischer Bandreinigung
- 16A Steckdose für Vorschub
- Absauganschluss Ø 80 mm
- Vorfräsaggregat 1.100W / 220 V, stufenlos regelbar bis 25.000 U/min
- Fräsbereich bis Radius 12 mm
- Fahrwerk mit 2 feststellbaren Lenkrollen und 2 Bockrollen
- Werkstückauflage, 380 mm ausgezogene Breite

## Aufstellmaß LxBxH in mm

- RFM 320S SET: 1.600 x 690 x 1.050 mm

 **Besonders wirtschaftlich**  
mechanische Bandoszillation, pneumatische Bandreinigung und sanfte Bandführung über speziell modifizierten Graphitleitbelag, ergibt hohe Standzeiten der 2.300 mm langen Schleifbänder

 **Kurze Rüstzeiten**  
einfaches Einstellen von Rundung oder Fase, maximaler Zeitgewinn auch bei Einzelstücken.

 **Beste Schleifqualität**  
exaktes Kalibrieren von Rundung oder Fase, sauberer Übergang in die Flächen mittels fein regulierbarer Bandführungsbacken

 **Breites Radienspektrum**  
der Einsatz einzelner Radienmodule ermöglicht es, auch Rundungen über 12,5 mm bis Radius 25 mm, beispielsweise Handläufe, einwandfrei zu schleifen



Sofort-Info unter:

+49 8621 5050 600 oder  
[info@barth-maschinenbau.de](mailto:info@barth-maschinenbau.de)





**ROBERT EICHINGER**  
Eichinger Schreinerei GmbH  
in Neuhaus am Inn

*„Wir bauen Wintergärten und haben viele Kanten zum Runden und Schleifen. Früher haben wir das alles per Hand geschliffen. Seit 2 Jahren haben wir die Radien- und Fasenschleifmaschine RFM und sind sehr begeistert, da wir alle Rundungen mit einem Arbeitsgang auf einmal sauber bearbeiten können..“*

Das ganze Kundenstatement finden Sie im Internet unter:



**1** Vorfräsen



**2** Rundung



**3** 45° Fase

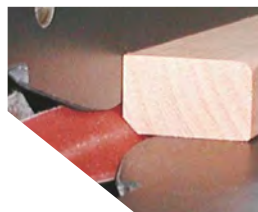

■ Werkstückauflage  
um 380 mm ausziehbar

■ Vorfräsaggregat  
einfach einstellbar



Wir empfehlen einen  
Vorschubapparat für ein  
gleichmäßiges Schleifbild

Für Formatkreissägen

# Schwenkanschlag

Endlich ein Schwenkanschlag, der den Gehrungsschnitt schont und einen exakten Schnitt ermöglicht. Bei einer Anschlaglänge von 1.100 mm findet Ihr Werkstück optimalen Halt. Einstellbare Winkel von 0° bis 45° gewährleisten eine perfekte Auflage am Schwenkanschlag und sorgen so für einen exakten Schnitt, denn das Werkstück kann nicht mehr unter den Anschlag rutschen. Für eine garantiert langlebige Funktion besteht der BARTH-Schwenkanschlag aus einer massiven Konstruktion und lässt sich dennoch schnell und einfach montieren.



## Anwendervideo



- Anschlaglänge  
1.100 mm
- Winkel von 0° bis 45°

BARTH

# Referenzen

Handwerk ...



Schuhbauer GmbH  
[www.schuhbauer-gmbh.de](http://www.schuhbauer-gmbh.de)



Schreinerei Peter Kurz  
[www.schreinerei-peter-kurz.de](http://www.schreinerei-peter-kurz.de)



Athmer & Söhne  
[www.athmer-und-soehne.de](http://www.athmer-und-soehne.de)



Margreiter GmbH  
[www.margreiter-moebelmanufaktur.com](http://www.margreiter-moebelmanufaktur.com)



Linnemann  
[www.linnemann-einrichtungen.de](http://www.linnemann-einrichtungen.de)



Weishäupl Werkstätten  
[www.weishaeupl.de](http://www.weishaeupl.de)

Industrie ...

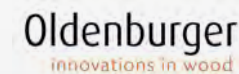

Oldenburger Möbelwerkstätten GmbH  
[www.oldenburger.com](http://www.oldenburger.com)



Wolf GmbH  
[www.wolf.eu](http://www.wolf.eu)



posterXXL GmbH  
[www.posterxxl.de](http://www.posterxxl.de)



Palmberg Büroeinrichtungen  
+ Service GmbH  
[www.palmberg.de](http://www.palmberg.de)



a family affair since 1877

Barth Brixen  
[www.barth.it](http://www.barth.it)



Viessmann Kühlelemente GmbH  
[www.kuehlen.viessmann.de](http://www.kuehlen.viessmann.de)

# Kundenstatements



**Thomas Auer – Holzmanufaktur und Vitrinenbau Auer**

„Wir sind sehr zufrieden mit den Verleim- und Vakuumpressen sowie Hubtischen von BARTH. Wir legen viel Wert auf hochwertige, langlebige Maschinen, darum haben wir vor der Anschaffung gründlich recherchiert“, sagt Thomas Auer.



**Louai Alhboubati – posterXXL GmbH**

„Mit unserem Tisch bewegen wir bis zu 100 Platten pro Schicht in der Produktion. Der wendoLIFT beugt der Überlastung unserer Mitarbeiter vor und beschleunigt aufgrund seiner Leichtgängigkeit auch die Arbeit im Vergleich zum händischen Tragen“, bestätigt Louai Alhboubati.



**Bastian Weippert – commod - Feines in Holz**

„Zusammen mit der Firma BARTH haben wir Überlegungen angestellt wie wir unseren Mitarbeitern das Arbeiten einfacher und ergonomisch besser machen können. Wir sind mit den Produkten sehr zufrieden und bedanken uns.“



**Bernhard Daxenberger – Schreinerei Daxenberger, Seon**

„Die Bankraumboptimierung, die wir mit der Firma BARTH durchgeführt haben, hat vor circa 3 Jahren mit den ersten vakuuLIFT begonnen. Vorher haben wir mit einfachen Hubtischen Versuche gemacht, sind aber dann zu der Überzeugung gekommen, dass nur die Vollversion mit Vakuumspaneinrichtung und dem Zubehörprogramm für uns in Frage kommt. Wir sind von dieser Lösung voll überzeugt.“



**REFERENZEN**  
[www.barth-maschinenbau.de/referenzen/](http://www.barth-maschinenbau.de/referenzen/)



**Lorenz Mayer – Schreinerei Daxenberger, Riedering**

„Mehr Zeit können wir gar nicht sparen.“, freut sich Lorenz Mayer, Geschäftsführer der Schreinerei Daxenberger über die Anschaffung der Verleimpresse BARTH MULTI-Press.“



**Thomas Berer – Schreinerei Berer, Bad Birnbach**

„Ich habe nach langem Überlegen meine hydraulische Furnierpresse gegen eine Vakuumpresse von BARTH ausgetauscht. Heute bin ich froh, dass ich diesen Schritt gemacht habe.“





Offene und ehrliche Beratung  
Hoher Qualitätsanspruch  
Innovative Produkte  
Großer Nutzwert  
Regionale Zulieferer  
Made in Germany